

ONKYO

AV RECEIVER

TX-NR6100

Návod k obsluze



BLACK | SILVER



8K4K



COMPATIBLE WITH
Dolby Vision | Dolby Atmos



Obsah

Obsah	2
Obsah balení	6
Aktualizace firmware	7
Aktualizovat informace o firmware	7
Procedura aktualizace firmware	7
Aktualizace firmware prostřednictvím sítě	7
Aktualizace firmware prostřednictvím USB	8
Názvy prvků	10
Přední panel	10
Displej	12
Zadní panel	13
Dálkový ovladač	15
Vkládání znaků	17
Přípojky	18
Připojení reproduktorů	18
Poslechová místnost a uspořádání reproduktorů	18
Systém 3.1ch	19
Systém 5.1ch	20
Systém 7.1ch	21
Systém 3.1.2ch	22
Systém 5.1.2ch	23
Připojení reproduktorů a nastavení "Speaker Impedance"	24
Systém 3.1ch	25
Systém 5.1ch + ZONE reproduktor (modely pro Severní Ameriku a Tchaj-wan)	25
Systém 3.1ch + ZONE reproduktor (modely pro Evropu, Austrálii a Asii)	26
Systém 3.1ch (Bi-Amping)	26
Systém 5.1ch	27
Systém 5.1ch + ZONE reproduktor (modely pro Severní Ameriku a Tchaj-wan)	27
Systém 5.1ch + ZONE reproduktor (modely pro Evropu, Austrálii a Asii)	28
Systém 5.1ch (Bi-Amping)	28
Systém 7.1ch	29
Systém 7.1ch + ZONE reproduktor (modely pro Severní Ameriku a Tchaj-wan)	29
Systém 3.1.2ch	30
Systém 3.1.2ch + ZONE reproduktor (modely pro Severní Ameriku a Tchaj-wan)	30
Systém 3.1.2ch + ZONE reproduktor (modely pro Evropu, Austrálii a Asii)	31
Systém 3.1.2ch (Bi-Amping)	31
Systém 5.1.2ch	32
Systém 5.1.2ch + ZONE reproduktor (modely pro Severní Ameriku a Tchaj-wan)	32
Připojení výkonového zesilovače	33
Připojení TV	34
Připojení – ARC/eARC kompatibilní TV	34
Připojení – ARC nekompatibilní TV	34
Připojení SUB Monitoru	35
Připojení přehrávacích zařízení	36
Připojení AV komponentu s HDMI konektorem	36
Připojení audio komponentu	37
Připojení AV komponentu ve vedlejší/separátní místnosti (Multi-Zone)	38
Připojení TV (ZONE 2)	38
Připojení integrovaného zesilovače (ZONE 2)	39
Připojení antén	40
Připojení k síti	41
Připojení síťové šňůry	42
Přehrávání	43
Přehrávání AV komponentu	43
Základní operace	43
Přehrávání BLUETOOTH®	44
Přehrávání audia z BLUETOOTH kompatibilních zařízení prostřednictvím této jednotky	44
Párování	44
Přehrávání	44

Přenášení audia z této jednotky na BLUETOOTH kompatibilní zařízení.....	45
Párování.....	45
Přehrávání.....	46
Poslech rozhlasového vysílání.....	47
Poslech AM/FM rozhlasu.....	47
Automatické ladění.....	47
Když je příjem FM slabý:.....	47
Manuální ladění.....	48
Nastavení kroku frekvence pro ladění.....	48
Používání RDS (modely pro Evropu, Austrálii, Asii).....	48
Zobrazení textových informací (Radio Text).....	48
Vyhledání stanic podle typu programu (PTY).....	48
Poslech DAB Digital Radio (pouze modely pro Evropu).....	50
Naladění rozhlasových stanic.....	50
Změna pořadí zobrazení stanic.....	50
Zobrazení informací DAB Radio.....	50
Uložení/registrace stanice do paměti.....	51
Procedura uložení/registrace předvolby.....	51
Volba stanice uložené do paměti (předvolby).....	51
Vymazání stanice uložené do paměti (předvolby).....	51
Režim poslechu.....	52
Volba režimů poslechu.....	52
Kontrola vstupního formátu a režimu poslechu.....	52
Quick Menu.....	53
Operace menu.....	53
HDMI.....	53
Audio.....	53
Spotify.....	56
AirPlay®.....	57
Přehrávání na této jednotce.....	57
Přehrávání na několika zařízeních (AirPlay2).....	58
DTS Play-Fi®.....	59
Přehrávání.....	59
Amazon Alexa.....	60
Registrace této jednotky – účet Amazon.....	60
Ovládání této jednotky.....	61
Amazon Music.....	62
Registrace této jednotky u Amazon Music.....	62
Přehrávání Amazon Music prostřednictvím aplikace Onkyo Controller.....	63
Přehrávání Amazon Music prostřednictvím dálkového ovladače.....	63
Připojení "Sonos System" pro přehrávání.....	64
Potřebné vybavení.....	64
Jak připojit tuto jednotku k Sonos Connect.....	64
Nastavení.....	64
Přehrávání Sonos na této jednotce.....	65
Internetové rádio.....	66
Přehrávání.....	66
Menu služeb internetového rádia.....	66
Informace k účtu TuneIn Radio Account.....	66
Multi-Zone.....	67
Přehrávání.....	67
Přehrávání různého audia a videa.....	69
Zobrazení vašeho oblíbeného videa na TV během přehrávání hudby.....	69
USB paměťové zařízení.....	70
Podporované formáty audio.....	70
Požadavky na USB paměťové zařízení.....	70
Přehrávání hudebních souborů uložených na USB paměťovém zařízení.....	71
Music Server.....	72
Podporované formáty audio.....	72
Nastavení Windows Media® Player 12.....	72
Přehrávání.....	73
Vyhledávání hudebních souborů pro možnost volby.....	74

Ovládání vzdáleného přehrávání z PC	74
Play Queue	75
Přidání informací Play Queue (fronta přehrávání)	75
Sort and Delete (třídění a mazání)	76
Přehrávání	76
Připojení transmitéru pro přehrávání	77
Přípojky	77
Nastavení	77
Přehrávání	77
Nastavení	78
Menu nastavení (SETUP)	78
Seznam menu	78
1. Input/Output Assign	79
1. TV Out / OSD	79
2. HDMI Input	80
3. Digital Audio Input	81
4. Analog Audio Input	81
2. Speaker	82
1. Configuration	82
2. Crossover	83
3. Distance	84
4. Level Calibration	84
5. Dolby Enabled Speaker	84
6. Equalizer Settings	85
7. THX Audio	85
8. Speaker Virtualizer	86
3. Audio Adjust	87
1. Multiplex/Mono	87
2. Dolby	87
3. DTS	87
4. LFE Level	88
5. Volume	88
4. Source	89
1. My Input Volume	89
2. Name Edit	89
Audio Select	89
Video Select	90
5. Hardware	91
1. HDMI	91
2. Network	92
3. Bluetooth	94
4. Power Management	96
5. Works with SONOS	97
6. Multi Zone	98
1. Zone 2	98
2. Remote Play Zone	98
7. Miscellaneous	99
1. Tuner	99
2. Remote ID	99
3. Firmware Update	99
4. Initial Setup	100
5. Lock	100
6. Factory Reset	100
Web Setup	101
Operace menu	101
Initial Setup s průvodcem Auto Start-up Wizard	102
Ovládání	102
Připojení k síti	102
Vstup z klávesnice	103
1. Speaker Setup	103
2. Multi Zone Sound Check	104
3. ARC Setup	104

4. AccuEQ Room Calibration	104
Onkyo Controller	105
Hlavní charakteristiky	105
Initial Setup	105
Doplňující informace	106
Vyhledání a odstranění problémů	106
Před zahájením procedury	106
Když jednotka nefunguje správně	106
Zkuste restartovat jednotku	106
Resetování jednotky (na implicitní hodnoty)	106
Vyhledání a odstranění problémů	107
Napájení	107
Audio	107
Režimy poslechu	109
Video	109
Propojené ovládání	110
Tuner	110
Funkce BLUETOOTH	110
Síťová funkce	111
USB paměťové zařízení	112
Bezdrátová síť Wi-Fi (WLAN)	112
Funkce ZONE B	113
Funkce multi-zone	113
Dálkový ovladač	113
Displej	113
Ostatní	113
Uspořádání reproduktorů a volitelné režimy poslechu	114
LISTENING MODE tlačítka a volitelné režimy poslechu	116
Formáty vstupu a volitelné režimy poslechu	118
Efekty režimů poslechu	120
Kombinace reproduktorů	126
Všeobecné specifikace	127
Informace o licencích a ochranných známkách	131

Obsah balení

1. Hlavní jednotka (1x)
2. Dálkový ovladač (RC-972R) (1x)
Baterie (AA/R03) (2x)
3. Kalibrační mikrofón (1x)
Používá se během prvotního nastavení.
4. Interiérová FM anténa (modely pro Severní Ameriku, Austrálii, Tchaj-wan a Asii) (1x)
5. AM smyčková anténa (modely pro Severní Ameriku, Austrálii, Tchaj-wan a Asii) (1x)
6. DAB/FM anténa (modely pro Evropu) (1x)
7. Napájecí kabel (modely pro Evropu, Austrálii, Tchaj-wan a Asii) (1x)
Průvodce prvotním nastavením (1x)
*Tento Manuál uživatele je online manuál.
Není dodáván s produktem.

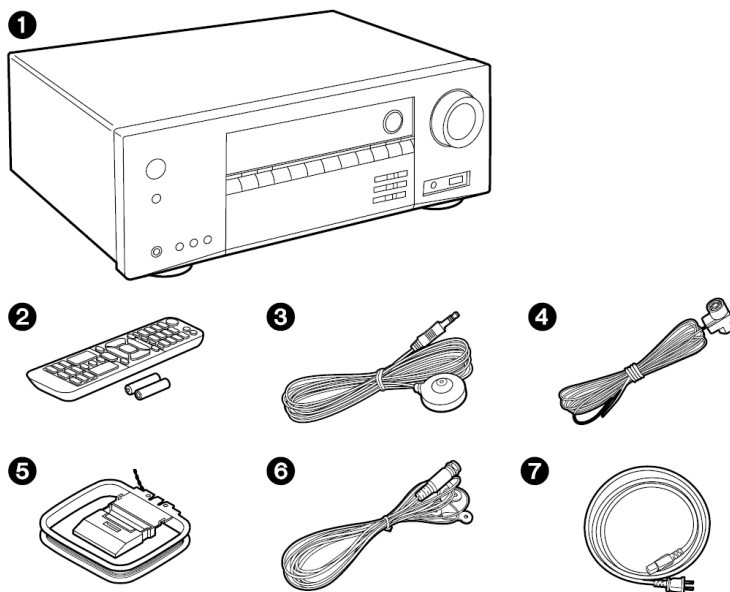

- Použijte reproduktory s impedancí 4 Ω–16 Ω.
- Síťovou šňůru připojte jako poslední – až po dokončení všech ostatních přípojek!
- Nepřebíráme žádnou odpovědnost za škody vzniklé připojením zařízení vyrobených jinými společnostmi.
- V případě, že aktualizací firmware přibýly nové funkce nebo pokud poskytovatelé služeb ukončili činnost, je možné, že síťové služby a používaný obsah už nebudou k dispozici. Dostupnost služby může být rovněž závislá na vašem regionu.
- Podrobnosti k aktualizaci firmware budou uvedeny později na naší webové stránce a jinými prostředky.
- Ilustrace uvedené v tomto Manuálu se vztahují k provedení pro Severní Ameriku, pokud není uvedeno jinak.
- Design a specifikace podléhají změnám bez ohlášení.

Aktualizace firmware

Tato jednotka je vybavena funkcí aktualizace firmware prostřednictvím sítě nebo USB, když je po zakoupení jednotky tato aktualizace k dispozici. Tím je možné přidat různé funkce a vylepšit činnosti. V závislosti na výrobním časování výrobku může být firmware přepnut na aktualizovaný. V takovém případě mohou být nové funkce přidány od začátku. Potvrzení nejnovějšího obsahu firmware a verze firmware vašeho výrobku viz následující sekce.

Aktualizovat informace o firmware

Nejnovější obsah firmware a verzi firmware naleznete na internetových stránkách naší společnosti. Pokud se firmware vašeho výrobku od nejnovější verze liší, doporučujeme firmware aktualizovat.

Pro potvrzení verze firmware vašeho výrobku stiskněte na dálkovém ovladači tlačítko , viz "7 Miscellaneous" - "Firmware Update" - "Version".

Procedura aktualizace firmware

Aktualizace firmware po síti nebo prostřednictvím USB portu může trvat přibližně 20 minut. Stávající nastavení jsou garantována při použití kterékoliv z metod aktualizace. Když je tato jednotka připojena k domácí síti, mohou být zobrazována oznámení o aktualizaci firmware. K provedení aktualizace zvolte pomocí kurzorových tlačítek na dálkovém ovladači "Update Now" a následně stiskněte ENTER na dálkovém ovladači. Jakmile se na displeji zobrazí hlášení "Completed!", jednotka automaticky přejde do pohotovostního (standby) režimu a aktualizace je dokončena.

Popření právního nároku: PROGRAM A DOPROVODNÁ ONLINE DOKUMENTACE JSOU VÁM POSKYTNUTY K POUŽITÍ NA VLASTNÍ NEBEZPEČÍ. NAŠE SPOLEČNOST NERUČÍ A VY NEBUDETE ODŠKODNĚNI ZA VÁM VZNIKLÉ ŠKODY JAKÉHOKOLIV DRUHU, CO SE TÝČE POUŽITÍ PROGRAMU A DOPROVODNÉ DOKUMENTACE, BEZ OHLEDU NA PRÁVNÍ VÝKLAD, VZNIKLÉ ÚMYSLNÝM PORUŠENÍM PRÁVA NEBO SMLOUVY. NAŠE SPOLEČNOST NENESE V ŽÁDNÉM PŘÍPADĚ ODPOVĚDNOST VŮČI VÁM ANI TŘETÍ STRANĚ, ZA JAKÉKOLIV SPECIÁLNÍ, NEPŘÍMÉ, NÁHODNÉ, NEBO NÁSLEDNÉ ŠKODY JAKÉHOKOLIV DRUHU, VČETNĚ AVŠAK BEZ OMEZENÍ NA ODŠKODNĚNÍ, NÁHRADU ŠKOD V DŮSLEDKU AKTUÁLNÍHO NEBO BUDOUCÍHO ZISKU, ZTRÁTY DAT, NEBO JAKÝCHKOLIV JINÝCH DŮVODŮ.

Aktualizace firmware prostřednictvím sítě

Během provádění aktualizace firmware neprovádějte následující:

- Nesmíte odpojovat ani znovu připojovat kabely, USB paměťové zařízení, kalibrační mikrofón, sluchátka; nesmíte provádět na jednotce žádné operace jako například vypnutí napájení.
- Nepokoušejte se získat přístup k této jednotce z PC nebo smartphonu pomocí jejich aplikací.
- Ujistěte se, že jednotka je zapnuta a že je zajištěno připojení k internetu.
- Vypněte ovládací zařízení (například PC) připojené k síti.
- Zastavte přehrávání internetového rádia, z USB paměťového zařízení, nebo ze serveru.
- Pokud je aktivní funkce multi-zone, vypněte ji.
- Pokud je pro "HDMI CEC" nastaveno "On", změňte nastavení na "Off".

Stiskněte tlačítko . Poté zvolte "5 Hardware" - "HDMI", stiskněte tlačítko ENTER, zvolte "HDMI CEC", a zvolte "Off".

* Popisy se mohou lišit od aktuálních on-screen zobrazení; nicméně operace a funkce jsou stejné.

Aktualizace

1. Stiskněte .
Na obrazovce TV se zobrazí menu Setup.
2. Pomocí kurzorových tlačítek na dálkovém ovladači postupně zvolte "7 Miscellaneous" - "Firmware Update" - "Update via NET" a poté stiskněte tlačítko ENTER na dálkovém ovladači. Pokud je volba "Firmware Update" šedá = nepřístupná, a tedy není možné ji zvolit, počkejte chvíli.
"Update via NET" nelze zvolit, pokud není k dispozici žádná aktualizace firmware.

3. Se zvoleným "Update" stiskněte ENTER pro zahájení aktualizace. Během aktualizace může být obrazovka TV černá, v závislosti na aktualizovaném programu. V takovém případě můžete kontrolovat průběh aktualizace na displeji této jednotky. TV obrazovka zůstane černá až do dokončení aktualizace; pak se napájení znovu zapne. Když se zobrazí hlášení "Completed!" - aktualizace je dokončena.
4. Stiskněte tlačítko **⏻** ON/STANDBY na hlavní jednotce a tím ji uveďte do pohotovostního (standby) režimu. Proces je dokončen a firmware aktualizován na nejnovější verzi. Nepoužívejte tlačítko **⏻** na dálkovém ovladači.

Pokud se zobrazí poruchové hlášení

Pokud se projeví porucha, zobrazí se na displeji jednotky hlášení "*-**-** Error!" ("*" představuje alfanumerický znak). Podívejte se na následující možnosti a proveďte odpovídající kontrolu.

Poruchový kód

*-01, *-10:

Nebyl nalezen LAN kabel. Proveďte správné připojení LAN kabelu.

*-02, *-03, *-04, *-05, *-06, *-11, *-13, *-14, *-16, *-17, *-18, *-20, *-21:

Chyba internetového připojení. Zkontrolujte následující:

- Je zapnutý router?
- Jsou tato jednotka a router připojeny k síti?
Odpojte a znovu připojte k síti napájecí šňůru této jednotky a routeru. To by mohlo odstranit problém. Pokud se stále nemůžete připojit k internetu, může být server DNS nebo proxy server dočasně vypnutý. Zkontrolujte provozní stav serveru u vašeho ISP (poskytovatele internetových služeb).

Ostatní:



Odpojte síťovou šňůru, znovu ji připojte do AC síťové/stěnové zásuvky, a opakujte aktualizaci od začátku.

Aktualizace firmware prostřednictvím USB

Během provádění aktualizace firmware neprovádějte následující:

- Nesmíte odpojovat ani znovu připojovat kabely, USB paměťové zařízení, kalibrační mikrofon, sluchátka; nesmíte provádět na jednotce žádné operace jako například vypnutí napájení.
- Nepokoušejte se získat přístup k této jednotce z PC nebo smartphonu pomocí jejich aplikací.
- Připravte si USB paměťové zařízení s kapacitou 256 MB nebo větší. Formát USB paměťového zařízení podporuje formát systému souborů FAT16 nebo FAT32.
K aktualizaci nelze použít paměťová média (karty) vložená do USB čtečky paměťových karet.
USB paměťová zařízení s funkcí zabezpečení nejsou podporována.
USB huby a USB paměťová zařízení s funkcí hubu nejsou podporována. Nepřipojujte takováto zařízení k jednotce!
- Vymažte veškerá data uložená na USB paměťovém zařízení.
- Vypněte ovládací zařízení (například PC) připojené k síti.
- Zastavte přehrávání internetového rádia, z USB paměťového zařízení, nebo ze serveru.
- Pokud je aktivní funkce multi-zone, vypněte ji.
- Pokud je pro "HDMI CEC" nastaveno "On", změňte nastavení na "Off".
 - Stiskněte tlačítko **⚙**. Poté zvolte "5 Hardware" - "HDMI", stiskněte tlačítko ENTER, zvolte "HDMI CEC", a zvolte "Off".
- *V závislosti na USB paměťovém zařízení nebo jeho obsahu může načtení trvat dlouhou dobu, nebo obsah nemusí být načten korektně, nebo napájení USB paměťového zařízení nemusí probíhat správně.
Naše společnost neponese odpovědnost žádného druhu za jakoukoliv ztrátu nebo poškození dat, ani za selhání schopnosti ukládání dat vzniklé použitím USB paměťového zařízení. Toto si prosím uvědomte předem.
* Popisy se mohou lišit od aktuálních on-screen zobrazení; nicméně operace a funkce jsou stejné.

Aktualizace

1. Připojte USB paměťové zařízení k vašemu PC.
2. Stáhněte si soubor firmware z webové stránky Onkyo a rozbalte jej.
Soubory firmware jsou pojmenovány takto:
ONKAVR****_R***.zip
Rozbalte .zip soubor na vašem PC. Počet dekomprimovaných souborů a složek se liší v závislosti na modelu.
3. Všechny rozbalené soubory a složky nakopírujte do kořenového adresáře USB paměťového zařízení. Ujistěte se, že jste nakopírovali rozbalené soubory!
4. Připojte USB paměťové zařízení do USB portu této jednotky. Pokud je s USB paměťovým zařízením dodáván externí AC adaptér, použijte jej (připojte do AC síťové/stěnové zásuvky).
Pokud je USB zařízení rozděleno na oddíly (partition), pak každý takový oddíl bude považován za samostatné zařízení.
5. Stiskněte tlačítko .
Na obrazovce TV se zobrazí menu Setup.
6. Pomocí kurzorových tlačítek na dálkovém ovladači postupně zvolte "7 Miscellaneous" - "Firmware Update" - "Update via USB" a poté stiskněte tlačítko ENTER na dálkovém ovladači.
Pokud je volba "Firmware Update" šedá = nepřístupná, a tedy není možné ji zvolit, počkejte chvíli.
"Update via USB" nelze zvolit, pokud není k dispozici žádná aktualizace firmware.
7. Se zvoleným "Update" stiskněte ENTER pro zahájení aktualizace.
Během aktualizace může být obrazovka TV černá, v závislosti na aktualizovaném programu. V takovém případě můžete kontrolovat průběh aktualizace na displeji této jednotky. TV obrazovka zůstane černá až do dokončení aktualizace; pak se napájení znovu zapne.
Během aktualizace nevypínejte jednotku, neodpojujte a nepřipojujte USB paměťové zařízení.
Když se zobrazí hlášení "Completed!" - aktualizace je dokončena.
8. Odpojte USB paměťové zařízení od jednotky.
9. Stiskněte tlačítko  ON/STANDBY na hlavní jednotce a tím ji uveďte do pohotovostního (standby) režimu.
Proces je dokončen a firmware aktualizován na nejnovější verzi.
Nepoužívejte tlačítko  na dálkovém ovladači.

Pokud se zobrazí poruchové hlášení

Pokud se projeví porucha, zobrazí se na displeji jednotky hlášení "*-**-** Error!"

("*-**" představuje alfanumerický znak).

Podívejte se na následující možnosti a proveďte odpovídající kontrolu.

Poruchový kód

*-01, *-10:

Nebylo rozpoznáno USB paměťové zařízení. Zkontrolujte připojení USB paměťového zařízení nebo USB kabelu k USB portu jednotky. Pokud má USB paměťové zařízení vlastní síťový napáječ, připojte jej a zapojte do sítě.

*-05, *-13, *-20, *-21:

Soubor firmware nebyl nalezen v kořenové složce USB paměťového zařízení, nebo je soubor firmware určen pro jiný model. Opakujte postup počínaje stažením souboru firmware.

Ostatní:

Odpojte síťovou šňůru, znovu ji připojte do AC síťové/stěnové zásuvky, a opakujte aktualizaci od začátku.

Názvy prvků

Přední panel

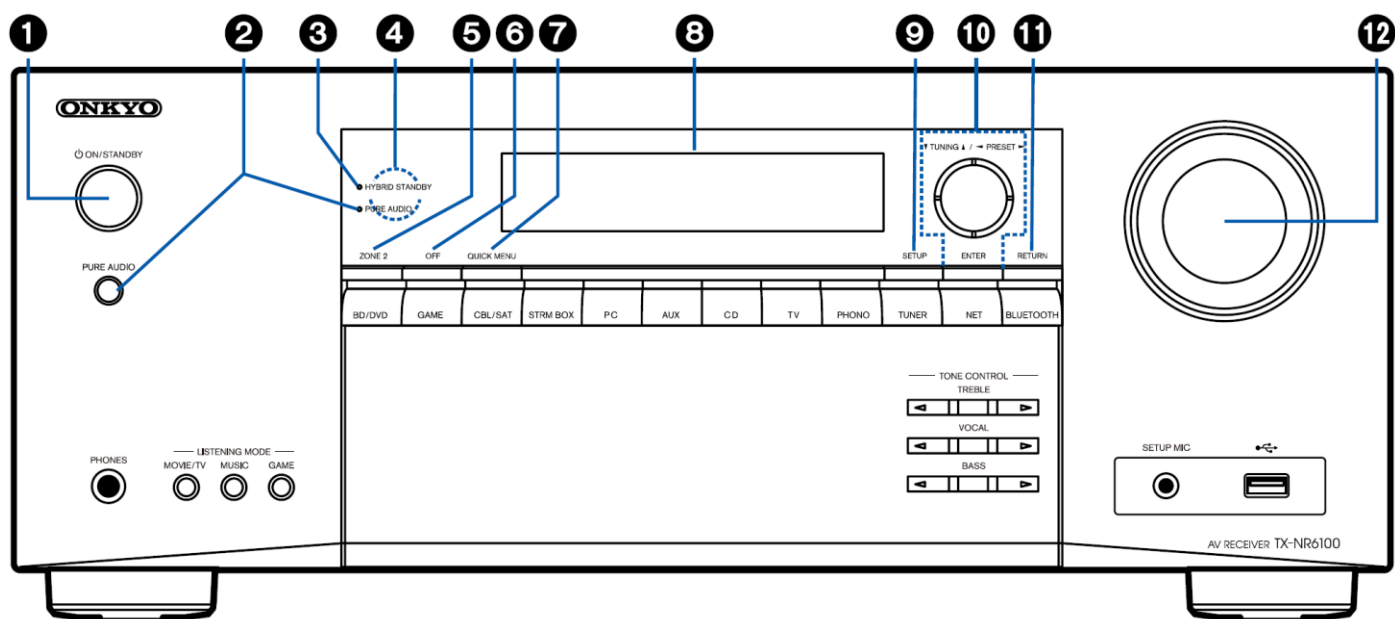

1. **ON/STANDBY tlačítko**
2. **Tlačítko/indikátor PURE AUDIO:**
Přepíná do režimu Pure Audio.
3. **HYBRID STANDBY indikátor:**
Rozsvítí se, když kterákoli z následujících funkcí pracuje nebo je aktivována v pohotovostním (standby) režimu této jednotky. Pokud je nastavení pro tuto funkci "On", spotřeba v pohotovostním (standby) režimu se zvýší, nicméně toto zvýšení spotřeby je minimalizováno přechodem do režimu HYBRID STANDBY, ve kterém pracují pouze základní obvody.
 - HDMI CEC
 - HDMI Standby Through
 - USB Power Out at Standby
 - Network Standby
 - Bluetooth Wakeup
4. **Senzor dálkového ovládání.**
Přijímá signály z dálkového ovladače. Rozsah přijímání dálkového ovladače se nachází ve vzdálenosti přibližně 16' / 5 m a úhlu 20° ve vertikálním směru a 30° vlevo a vpravo.
5. **ZONE 2 tlačítko:**
Slouží k ovládání funkce Multi-zone.
6. **OFF tlačítko:**
Vypíná funkci Multi-zone.
7. **QUICK MENU tlačítko:**
Stisknutím tohoto tlačítka během přehrávání lze na obrazovce TV během přehrávání snadno provést nastavení jako "HDMI" a "Audio".
8. **Displej**
9. **SETUP tlačítko:**
Na TV a displeji můžete zobrazit pokročilé položky nastavení a tím získat příjemnější zážitky s touto jednotkou.
10. **Kurzorová tlačítka (▲/▼/◀/▶) a ENTER tlačítko:**
Pomocí kurzorových tlačítek zvolte požadovanou položku, a volbu potvrďte stisknutím tlačítka ENTER. Pokud používáte TUNER, použijte tlačítka k naladění stanic.

-
- 11.** RETURN tlačítko:
Návrat zobrazení displeje do předchozího stavu během nastavování.

 - 12.** MASTER VOLUME

 - 13.** PHONES konektor:
Pro připojení sluchátek se standardním konektorem (Ø1/4"/ 6,3 mm).

 - 14.** LISTENING MODE tlačítko:
Přepíná režim poslechu opakovaným stisknutím "MOVIE/TV", "MUSIC" a "GAME".

 - 15.** Tlačítka voliče vstupů:
Pro přepínání na vstup/zdroj, který má být přehráván.

 - 16.** TONE CONTROL tlačítko:
Pro nastavení kvality zvuku. Stiskněte ◀/▶ pro "TREBLE", "VOCAL" nebo "BASS".

 - 17.** Konektor SETUP MIC:
Slouží k připojení kalibračního mikrofону.

 - 18.** USB port:
Připojení USB paměťového zařízení pro přehrávání hudebních souborů.
-

Displej

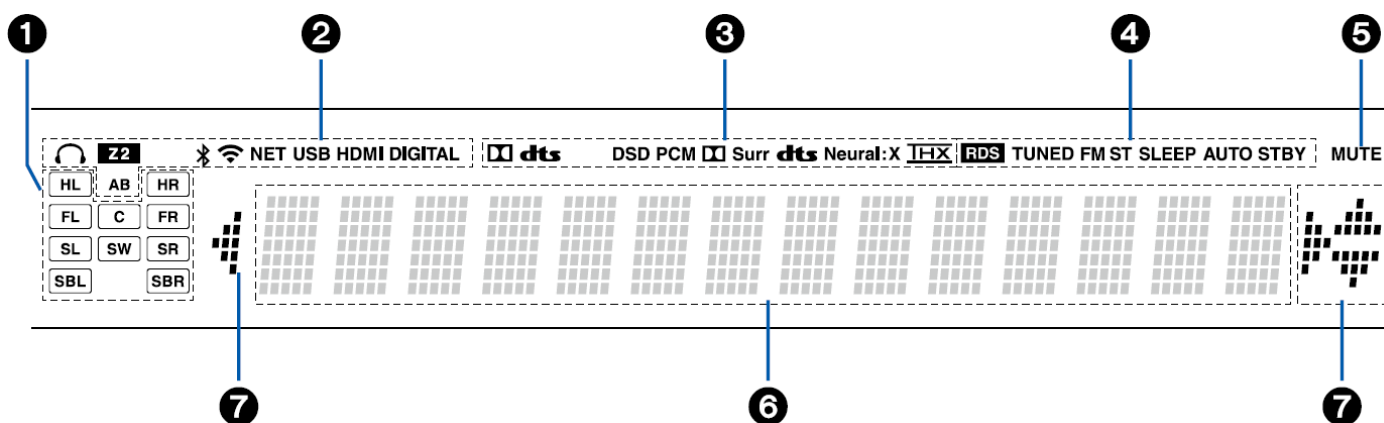

1. Zobrazení reproduktorů/kanálů
Zobrazuje výstupní kanály, odpovídající zvolenému režimu poslechu.
2. Svítí za následujících podmínek:
 - 🎧: Když jsou připojena sluchátka.
 - Z2: Když je aktivní ZONE2.
 - 📶: Pokud je použito připojení BLUETOOTH.
 - 📶: Pokud je použito připojení Wi-Fi.
 - NET: Svítí, když je použito připojení k síti s voličem vstupu "NET". Bliká v případě nesprávného připojení k síti.
 - USB: Svítí, když je zvolen volič vstupu "NET", je připojeno zařízení USB, a je zvolen vstup USB. Bliká v případě nesprávného připojení zařízení USB.
 - HDMI: Svítí, když vstupují signály HDMI a je zvolen vstup HDMI.
 - DIGITAL: Vstupují digitální signály a je zvolen digitální vstup.
 - A: Výstup zvuku pouze v ZONE A.
 - B: Výstup zvuku pouze v ZONE B.
 - AB: Výstup zvuku v ZONE A i ZONE B.
3. Svítí podle typu vstupujícího digitálního audio signálu a režimu poslechu.
4. Svítí za následujících podmínek.

RDS (modely pro Evropu, Austrálii, Asii)	Příjem RDS vysílání.
TUNED:	Indikuje příjem stanic DAB (modely pro Evropu) / AM (modely pro Severní Ameriku, Austrálii, Tchaj-wan a Asii) / FM.
FM ST:	Příjem FM stereo vysílání.
SLEEP:	Je nastaven časovač vypnutí (timer).
AUTO STBY:	Je aktivována funkce Auto Standby
5. Bliká, když je aktivováno umlčení (muting).
6. Zobrazuje různé informace ke vstupním signálům.
Když je přehráván zdroj Dolby Digital, Dolby Digital Plus nebo Dolby TrueHD, může se zobrazit "DialogNorm: X dB" ("X" představuje numerickou hodnotu).
Například – pokud se zobrazí "DialogNorm: +4 dB", přehrávaný zdroj byl zaznamenaný se standardní úrovní THX plus 4 dB. Pokud jej přehráváte se standardní úrovní THX, snižte hlasitost o 4 dB.
7. Kurzor (▲/▼/◀/▶):
Tyto během provádění operace mohou svítit, pokud je voličem vstupu zvoleno "NET".
▲/▼ svítí, když je k dispozici pro zvolení více složek nebo souborů.
◀/▶ svítí, když textová informace neodpovídá rozsahu poskytnutému "6".

Zadní panel

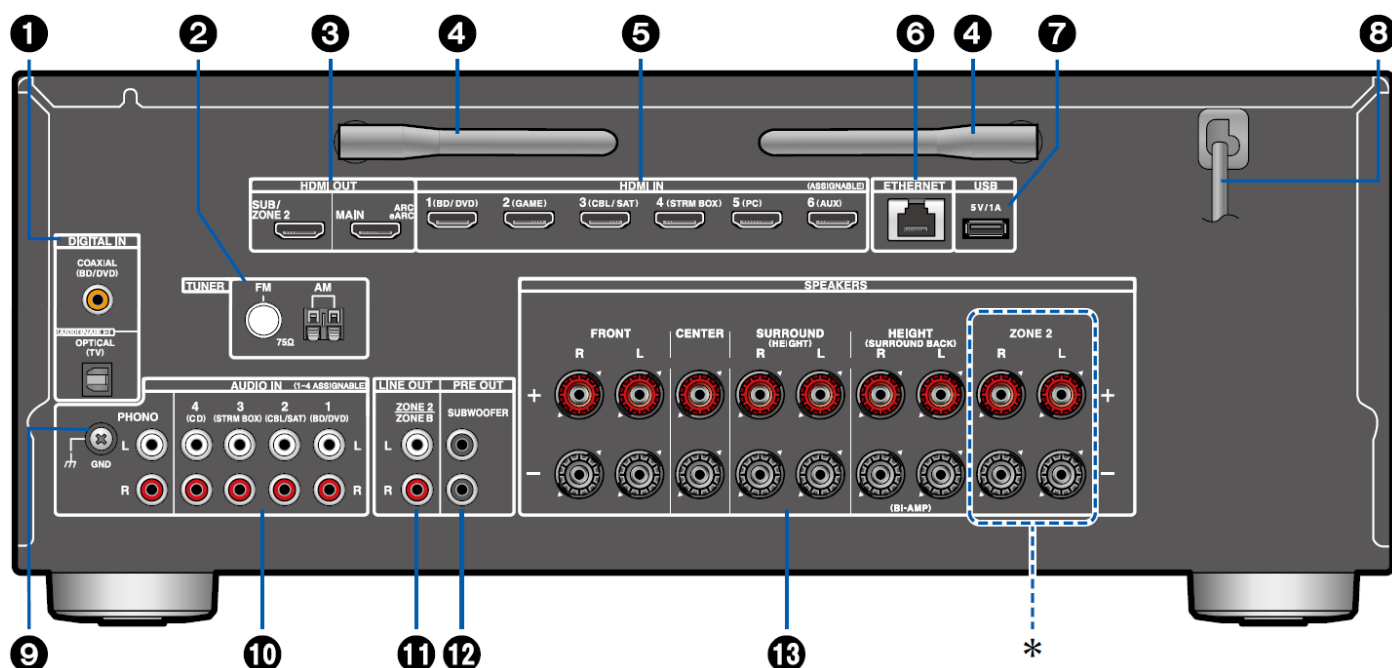

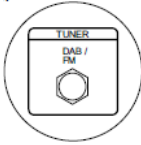
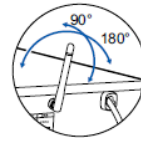
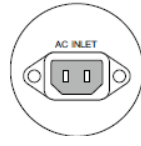
1. **DIGITAL IN OPTICAL/COAXIAL konektory:**
Slouží pro vstup komponentních digital audio signálů z TV nebo AV komponentu prostřednictvím digital audio kabelu (OPTICAL nebo COAXIAL).
2. **TUNER AM/FM konektor (modely pro Severní Ameriku, Austrálii, Tchaj-wan a Asii):**
Pro připojení dodávaných antén.
TUNER DAB/FM konektor (modely pro Evropu):
Pro připojení dodávaných antén. 
3. **HDMI OUT konektory:**
Přenáší video a audio signály pomocí HDMI kabelu připojeného k TV nebo projektoru.
4. **Bezdrátová anténa:**
Používá se pro Wi-Fi připojení nebo pro Bluetooth kompatibilní zařízení. Nastavte ji tak, abyste dosáhli nejlepšího spojení. 
5. **HDMI IN konektory:**
Přenáší video a audio signály pomocí HDMI kabelu připojeného k AV komponentu.
6. **ETHERNET port:**
Připojení k domácí síti pomocí ethernetového kabelu
7. **USB port:**
Připojení USB paměťového zařízení pro přehrávání hudebních souborů. Pomocí USB kabelu můžete rovněž napájet připojená USB zařízení (5 V/1 A).
8. **Síťová šňůra (modely pro Severní Ameriku)**
AC INLET (modely pro Evropu, Austrálii, Tchaj-wan a Asii).
Slouží k připojení dodávané síťové šňůry. 
9. **GND svorka:**
Připojení zemničního vodiče gramofonu.
10. **AUDIO IN konektory:**
Slouží pro vstup audio signálů z AV komponentu pomocí analog audio (RCA) kabelu.

11. ZONE 2 LINE OUT konektory:

Výstup audio signálů do integrovaného zesilovače v separátní (vedlejší) poslechové místnosti (ZONE 2).

ZONE B LINE OUT konektory:

Současný výstup stejného audio zdroje jako z reproduktorů (ZONE A) připojených k této jednotce připojením této jednotky k bezdrátovým sluchátkům, bezdrátovému reproduktorovému transmitéru atd. pomocí kabelu ANALOG AUDIO.

PRE OUT FRONT konektory (modely pro Evropu, Austrálii, a Asii):

Připojení výkonového zesilovače.

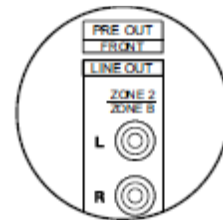

12. SUBWOOFER PRE OUT konektory:







Slouží pro připojení (aktivního) subwooferu pomocí subwooferového kabelu. Můžete připojit maximálně dva (aktivní) subwoofery. Na obou konektorech SUBWOOFER PRE OUT je identický signál.

13. SPEAKERS svorky (šroubovací):

Slouží k připojení reproduktorů pomocí reproduktorových kabelů. (Modely pro Severní Ameriku umožňují použití banánků. Použijte banánky s průměrem 4 mm. "Y" konektory ("vidličky") nejsou podporovány).

* Pouze pro modely pro Severní Ameriku a Tchaj-wan.

Dálkový ovladač

1.  ON/STANDBY tlačítko
2. Tlačítka voliče vstupů:
Pro přepínání na vstup/zdroj, který má být přehráván.
3. Tlačítka přehrávání:
Používají se pro přehrávání z Music Server nebo USB zařízení. Stejně tak přepnutí na "CEC MODE" pomocí (19) MODE tlačítka vám umožňuje ovládat HDMI CEC kompatibilní AV komponent. (Ovládání některých zařízení nemusí být možné).
4. Q (QUICK MENU) tlačítko:
Stisknutí tohoto tlačítka během přehrávání vám umožňuje na obrazovce TV během přehrávání snadno provést nastavení jako "HDMI" a "Audio".
5. Kurzorová tlačítka a tlačítko ENTER.
Pomocí kurzorových tlačítek zvolte požadovanou položku, a volbu potvrďte stisknutím tlačítka ENTER. Když adresář s hudbou nebo seznam souborů není zobrazen pouze na jedné obrazovce TV, stisknutím kurzorových tlačítek ◀/▶ lze přepnout mezi obrazovkami.
6.  tlačítko:
Na TV a displeji můžete zobrazit pokročilé položky nastavení a tím získat příjemnější zážitky s touto jednotkou.
7. SLEEP tlačítko:
Můžete nastavit automatické přepnutí jednotky do pohotovostního (STANDBY) režimu po uplynutí specifikované doby. Zvolte "30 min", "60 min", "90 min" nebo "Off". Pokud nechcete, aby se jednotka automaticky přepnula do pohotovostního (STANDBY) režimu, zvolte "Off". Toto lze také nastavit stisknutím tlačítka  a zvolením "5 Hardware" - "Power Management" - "Sleep Timer" v menu Setup.
8. HDMI MAIN/SUB tlačítko:
Zvolte konektor HDMI OUT pro výstup signálů - z "MAIN", "SUB", a "MAIN+SUB".
9.  tlačítko:
Přepíná informace zobrazené na displeji a slouží k ovládní RDS. Stejně tak - pokud je zvolen vstup "BLUETOOTH", stisknutím a podržením tohoto tlačítka (5 sekund) přejdete do režimu párování.
10.  tlačítko:
Návrat zobrazení displeje do předchozího stavu během nastavování.
11.  tlačítko:
Dočasné utlumení zvuku. Pro zrušení umlčení znovu stiskněte tlačítko.

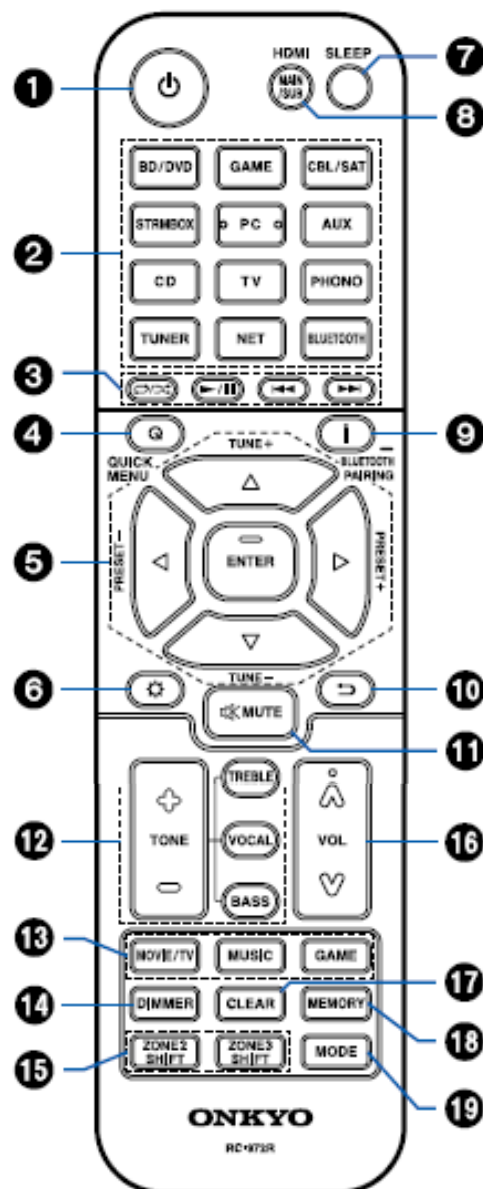

12. TONE tlačítka:

Pro nastavení kvality zvuku. Stiskněte "TREBLE", "BASS" nebo "VOCAL" pro volbu toho, co chcete nastavit, poté nastavte pomocí + a -.

Tlačítko TREBLE/BASS: Můžete nastavit kvalitu zvuku reproduktorů FRONT.

1. Pro volbu toho, co chcete upravit, stiskněte TREBLE nebo BASS.

TREBLE: zesílení nebo zeslabení vysokotónového rozsahu FRONT reproduktorů.

BASS: zesílení nebo zeslabení hlubokotónového rozsahu FRONT reproduktorů.

2. Stiskněte + nebo - pro nastavení.

VOCAL tlačítko:

Zdůrazňuje filmové dialogy a hudební vokály pro jednodušší a lepší poslech. Efektivní je obzvláště, co se týče filmových dialogů. Je také efektivní, i když není použit reproduktor CENTER. Zvolte požadovanou úroveň z "1" (nízká) až "5" (vysoká).

1. Stiskněte VOCAL.
2. Stiskněte + nebo - pro nastavení.

V závislosti na nastaveném vstupu/zdroji nebo režimu poslechu nemusí být možná volba nebo dosažení požadovaného efektu.

13. LISTENING MODE tlačítko:

Volba režimů poslechu.

14. DIMMER tlačítko:

Přepíná jas displeje ve třech úrovních. Displej nelze zcela vypnout.

15. ZONE 2 SHIFT tlačítko:

Používá se pro ovládání funkce Multi-zone. (Tlačítko ZONE 3 SHIFT nelze s touto jednotkou použít).

16. VOLUME tlačítka

17. CLEAR tlačítko:

Slouží k vymazání všech vámi zadaných znaků při vkládání textu prostřednictvím obrazovky TV.

18. MEMORY tlačítko:

Používá se pro registraci stanic DAB (modely pro Evropu) / AM (modely pro Severní Ameriku, Austrálii, Tchaj-wan a Asii) / FM.

19. MODE tlačítko:

Přepíná mezi automatickým a manuálním laděním pro AM (modely pro Severní Ameriku, Austrálii, Tchaj-wan a Asii) / FM a umožňuje vám zvolit pořadí zobrazených stanic DAB (modely pro Evropu). Když je k této jednotce připojen AV komponent s povolenou funkcí HDMI CEC, je možné přepnout mezi "3 Tlačítka Play" mezi "CEC MODE" a "RCV MODE".

Vkládání znaků

Můžete vkládat znaky nebo symboly pomocí klávesnice zobrazené na obrazovce TV – například při zadávání hesla pro Wi-Fi Setup nebo pojmenování stanice (předvolby).

1. Pomocí kurzorových tlačítek ▲/▼/◀/▶ na dálkovém ovladači zvolte znak nebo symbol a pak stiskněte tlačítko ENTER.
2. Pro uložení zadaných znaků zvolte "OK" a stiskněte tlačítko ENTER.

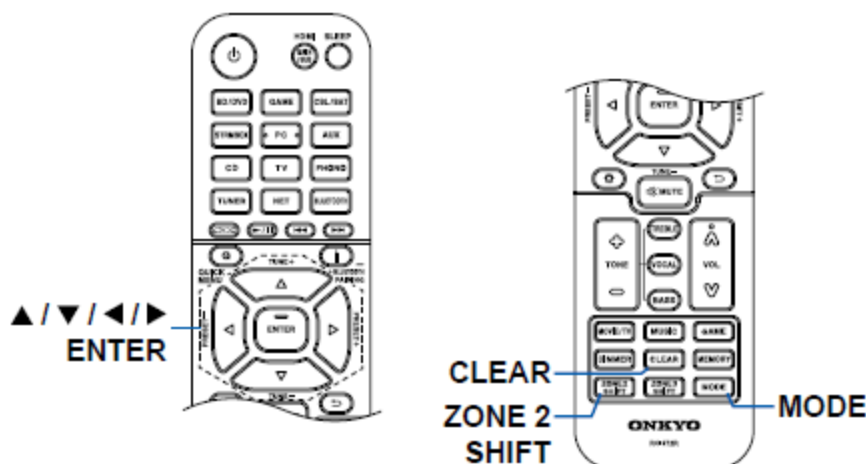

Zvolte "A/a" pro přepínání mezi malými a velkými písmeny. (Toto lze rovněž provést pomocí tlačítka MODE na dálkovém ovladači).

Pro vložení mezery zvolte "␣".

Pro vymazání znaku na pozici vlevo před kurzorem zvolte "⌫".

Pro vymazání všech zadaných znaků stiskněte tlačítko CLEAR na dálkovém ovladači.

Na obrazovce přehrávání ZONE 2 použijte dálkový ovladač – současně stiskněte a podržte tlačítko ZONE 2.

Přípojky

Připojení reproduktorů

Tato jednotka může být používána několika způsoby – v závislosti na konfiguraci instalovaných reproduktorů. Zvolte uspořádání reproduktorů, které vyhovuje prostředí instalace, poté potvrďte způsob instalace, poté potvrďte způsob instalace a připojení.

Poslechová místnost a uspořádání reproduktorů

1. ZONE A reproduktory
Reproduktorová soustava nastavená v hlavní poslechové místnosti (kde se nachází tato jednotka).
2. ZONE 2 reproduktory
Reproduktorová soustava 2ch umístěná v separátní místnosti (ZONE 2). Toto vám umožňuje přehrávat stejný zdroj v hlavní poslechové místnosti a separátní místnosti zároveň nebo přehrávat různé zdroje.

Nastavení reproduktorů závisí na velikosti a tvaru místnosti, uvádíme tedy pouze základní schéma.

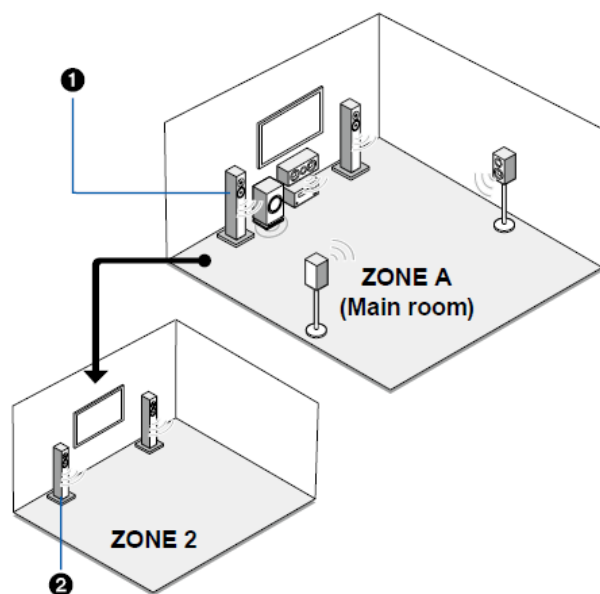

Abecední symboly použité v této kapitole představují následující reproduktory:

FL	Levý přední reproduktor (FRONT LEFT)
FR	Pravý přední reproduktor (FRONT RIGHT)
C	Středový reproduktor (CENTER)
SL	Levý prostorový reproduktor (SURROUND LEFT)
SR	Pravý prostorový reproduktor (SURROUND RIGHT)
SBL	Levý zadní prostorový reproduktor (SURROUND BACK LEFT)
SBR	Pravý zadní prostorový reproduktor (SURROUND BACK RIGHT)
FHL	Levý přední reproduktor ve výšce (FRONT HIGH LEFT)
FHR	Pravý přední reproduktor ve výšce (FRONT HIGH RIGHT)
RHL	Levý zadní reproduktor ve výšce (REAR HIGH LEFT)
RHR	Pravý zadní reproduktor ve výšce (REAR HIGH RIGHT)
TFL	Levý přední stropní reproduktor (TOP FRONT LEFT)
TFR	Pravý přední stropní reproduktor (TOP FRONT RIGHT)
TML	Levý středový stropní reproduktor (TOP MIDDLE LEFT)
TMR	Pravý středový stropní reproduktor (TOP MIDDLE RIGHT)
TRL	Levý zadní stropní reproduktor (TOP REAR LEFT)
TRR	Pravý zadní stropní reproduktor (TOP REAR RIGHT)
DFL	Levý přední Dolby Enabled reproduktor (DOLBY ENABLED FRONT LEFT)
DFR	Pravý přední Dolby Enabled reproduktor (DOLBY ENABLED FRONT RIGHT)
DSL	Levý prostorový Dolby Enabled reproduktor (DOLBY ENABLED SURROUND LEFT)
DSR	Pravý prostorový Dolby Enabled reproduktor (DOLBY ENABLED SURROUND RIGHT)

System 3.1ch

Základní systém

System 3.1ch, který kombinuje přední reproduktory (FRONT) se středovým reproduktorem (CENTER) a subwooferem.

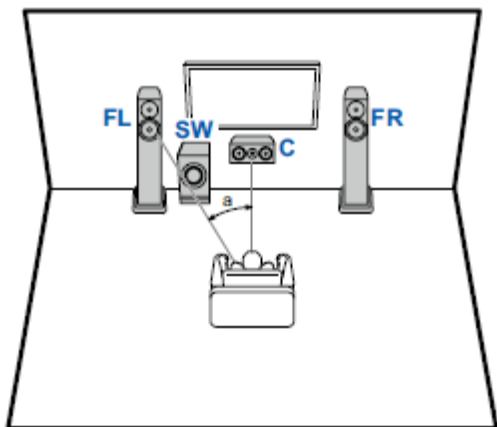

a: 22° to 30°

- FL, FR Umístěte levý a pravý přední reproduktor (FRONT LEFT, FRONT RIGHT) do úrovně uší.
 C Středový reproduktor (CENTER) musí být umístěn tak, aby směřoval přímo k poslechové pozici.
 SW Umístěte aktivní subwoofer mezi středový reproduktor (CENTER) a přední reproduktor (FRONT).

3.1ch + ZONE 2

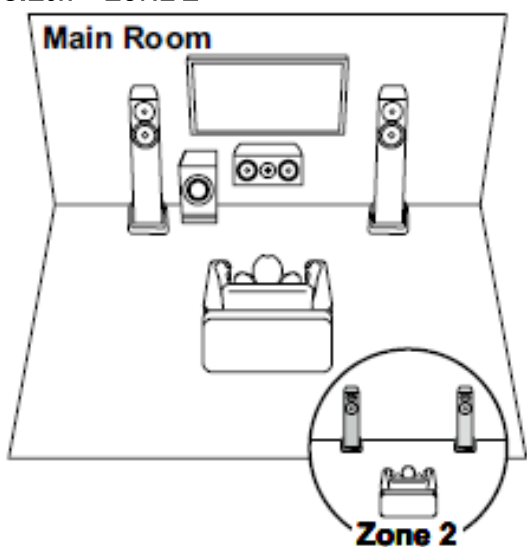

3.1ch (Bi-Amping (FRONT))

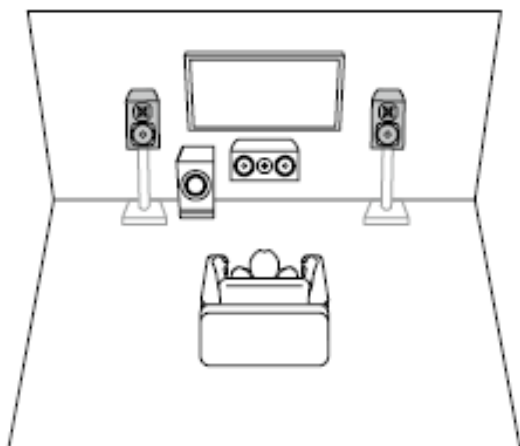

System 5.1ch

Jedná se o základní systém 5.1ch.

Základní systém

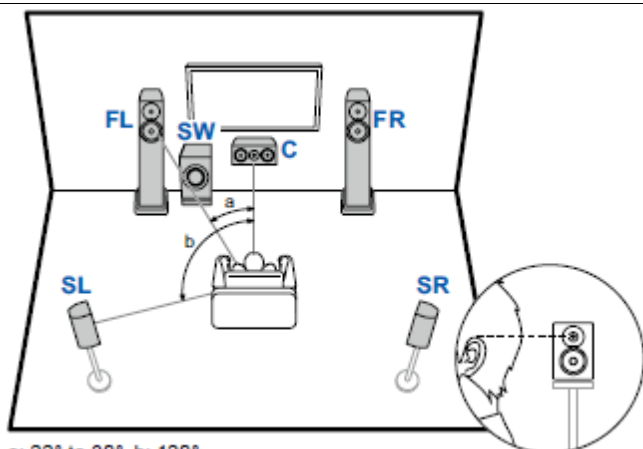

a: 22° to 30°, b: 120°

- FL, FR Umístěte levý a pravý přední reproduktor (FRONT LEFT, FRONT RIGHT) do úrovně uší.
- C Středový reproduktor (CENTER) musí být umístěn tak, aby směřoval přímo k poslechové pozici.
- SW Umístěte aktivní subwoofer mezi středový reproduktor (CENTER) a přední reproduktor (FRONT).
- SL, SR Umístěte levý a pravý prostorový reproduktor (SURROUND LEFT, SURROUND RIGHT) těsně nad úroveň uší.

5.1ch + ZONE 2

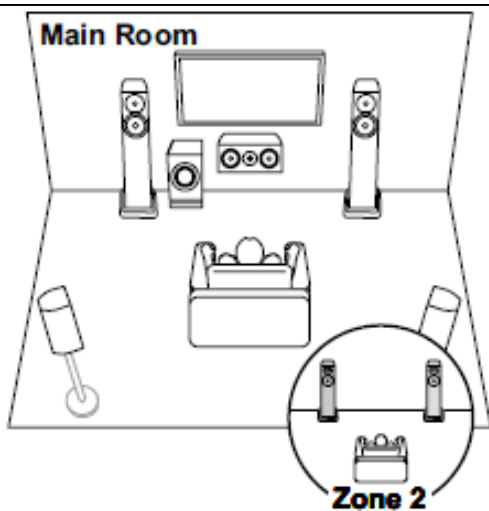

5.1ch (Bi-Amping (FRONT))

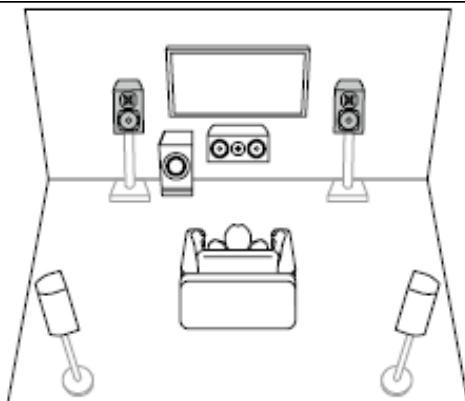

Systém 7.1ch

Jedná se o systém 7.1ch, který se skládá ze základního systému 5.1ch, doplněný o zadní prostorové reproduktory (SURROUND BACK).

Základní systém

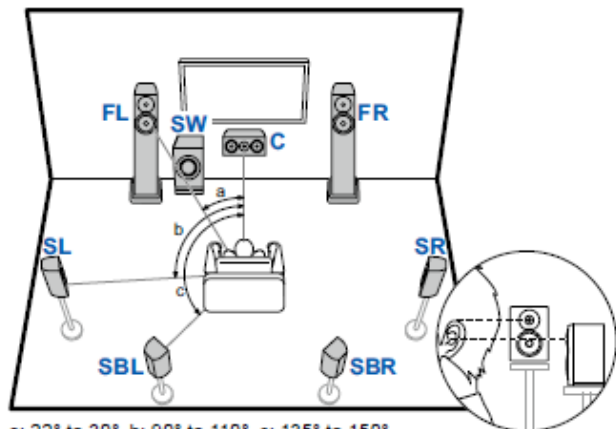

a: 22° to 30°, b: 90° to 110°, c: 135° to 150°

- FL, FR Umístěte levý a pravý přední reproduktor (FRONT LEFT, FRONT RIGHT) do úrovně uší.
- C Středový reproduktor (CENTER) musí být umístěn tak, aby směřoval přímo k poslechové pozici.
- SW Umístěte aktivní subwoofer mezi středový reproduktor (CENTER) a přední reproduktor (FRONT).
- SL, SR Umístěte levý a pravý prostorový reproduktor (SURROUND LEFT, SURROUND RIGHT) těsně nad úroveň uší.
- SBL, SBR Umístěte levý a pravý zadní prostorový reproduktor (SURROUND BACK LEFT, SURROUND BACK RIGHT) do úrovně uší.

Pokud jsou instalovány zadní prostorové reproduktory (SURROUND BACK), ujistěte se, že jste instalovali také prostorové reproduktory (SURROUND).

7.1ch + ZONE 2

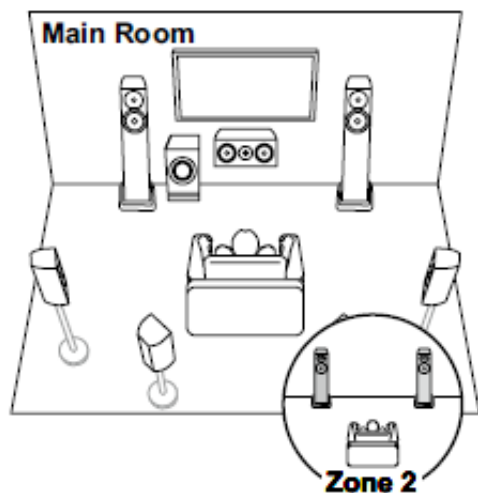

System 3.1.2ch

System 3.1ch s přidanou jednou sadou reproduktorů ve výšce (HEIGHT).

Reproduktory FRONT HIGH nebo REAR HIGH

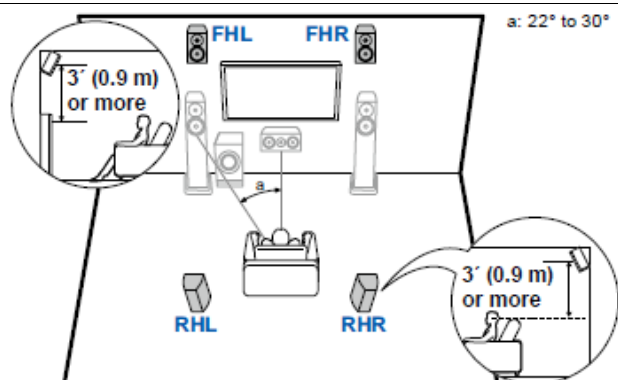

FHL, FHR Umístěte přední reproduktory ve výšce (FRONT HIGH) přímo nad přední reproduktory (FRONT) a natočte je tak, aby směřovaly k poslechové pozici.

RHL, RHR Umístěte zadní reproduktory ve výšce (REAR HIGH) tak, aby boční vzdálenost odpovídala předním reproduktorům (FRONT) a natočte je tak, aby směřovaly k poslechové pozici.

Reproduktory TOP

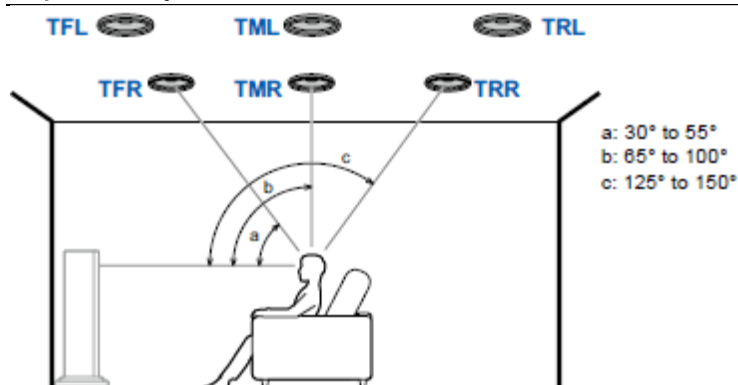

TFL, TFR Horní přední reproduktory (TOP FRONT) umístěte na strop před poslechovou pozici.

TML, TMR Horní středové reproduktory (TOP MIDDLE) umístěte na strop přímo nad poslechovou pozici.

TRL, TRR Horní zadní reproduktory (TOP REAR) umístěte na strop za poslechovou pozici.

Srovnejte boční vzdálenost horních reproduktorů (TOP) s předními reproduktory (FRONT).

Reproduktory Dolby Enabled

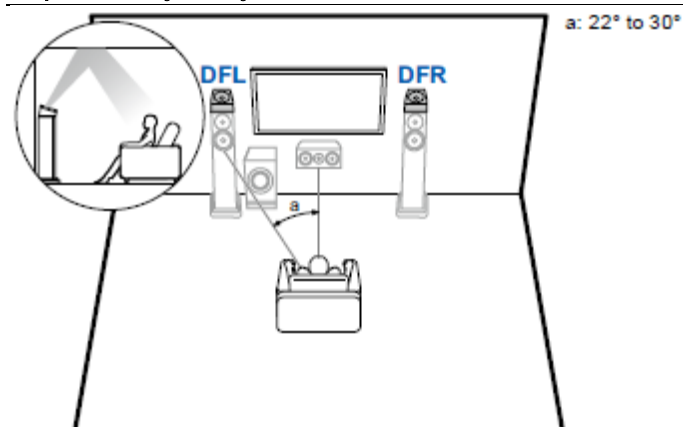

DFL, DFR Přední reproduktory Dolby enabled (DOLBY ENABLED FRONT) jsou instalovány nad přední reproduktory (FRONT).

System 5.1.2ch

Reproduktory HIGH

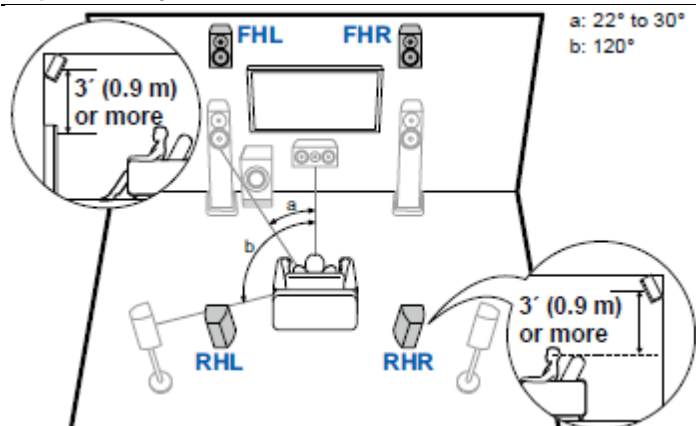

- FHL, FHR Umístěte přední reproduktory ve výšce (FRONT HIGH) přímo nad přední reproduktory (FRONT) a natočte je tak, aby směřovaly k poslechové pozici.
- RHL, RHR Umístěte zadní reproduktory ve výšce (REAR HIGH) tak, aby boční vzdálenost odpovídala předním reproduktorům (FRONT) a natočte je tak, aby směřovaly k poslechové pozici.

Reproduktory TOP

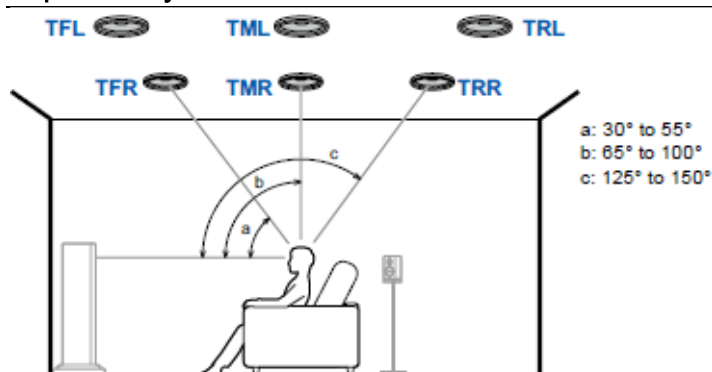

- TFL, TFR Horní přední reproduktory (TOP FRONT) umístěte na strop před poslechovou pozici.
- TML, TMR Horní středové reproduktory (TOP MIDDLE) umístěte na strop přímo nad poslechovou pozici.
- TRL, TRR Horní zadní reproduktory (TOP REAR) umístěte na strop za poslechovou pozici.
- Srovnejte boční vzdálenost horních reproduktorů (TOP) s předními reproduktory (FRONT).

Reproduktory Dolby Enabled

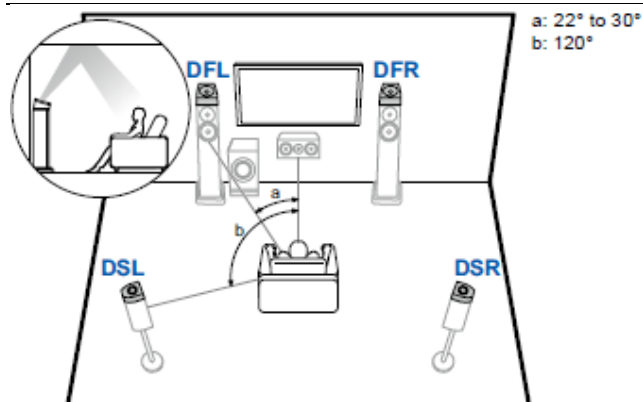

- DFL, DFR Přední reproduktory Dolby enabled (DOLBY ENABLED FRONT) jsou instalovány nad přední reproduktory (FRONT).
- DSL, DSR Prostorové reproduktory Dolby enabled (DOLBY ENABLED SURROUND) jsou instalovány nad prostorové reproduktory (SURROUND).

Připojení reproduktorů a nastavení "Speaker Impedance"

Impedance reproduktorů

Použijte reproduktory s impedancí 4 Ω –16 Ω . Pokud má kterýkoliv z připojovaných reproduktorů impedanci od 4 Ω (včetně) do 6 Ω (včetně), v menu System Setup nastavte "Speaker Impedance" na "4 ohms" pro "Speaker Setup". Při nastavování "Speaker Impedance" z menu Setup stiskněte tlačítko  na dálkovém ovladači a nastavte "2 Speaker" - "Configuration" - "Speaker Impedance" na "4ohms".

Připojení reproduktorových kabelů

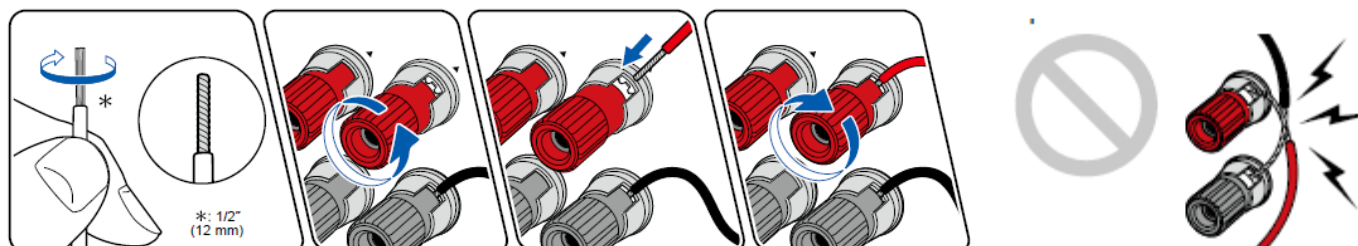

Proveďte správné připojení mezi konektory jednotky a konektory reproduktorů (+) (+), respektive (-) (-) pro každý kanál. Při nedodržení polaritry může dojít ke zhoršení kvality basových zvuků (reverzace fáze). Při připojování se ujistěte, že neizolované drátky reproduktorových kabelů nevyčnívají ze šroubovacích svorek. Pokud by se dostaly do kontaktu se zadním kovovým panelem jednotky nebo by došlo k vzájemnému kontaktu (+) a (-) vodičů, může dojít k poruše.

Připojení subwooferu

Slouží pro připojení (aktivního) subwooferu pomocí subwooferového kabelu. Můžete připojit maximálně dva (aktivní) subwoofery. Úroveň hlasitosti lze nastavit separátně pro každý aktivní subwoofer.

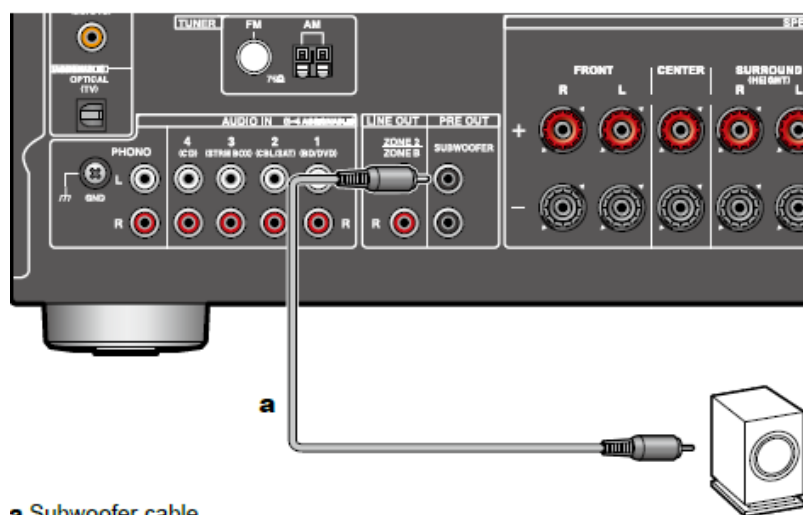

(a) Kabel pro SUBWOOFER

 Subwoofer cable

Систем 3.1ch

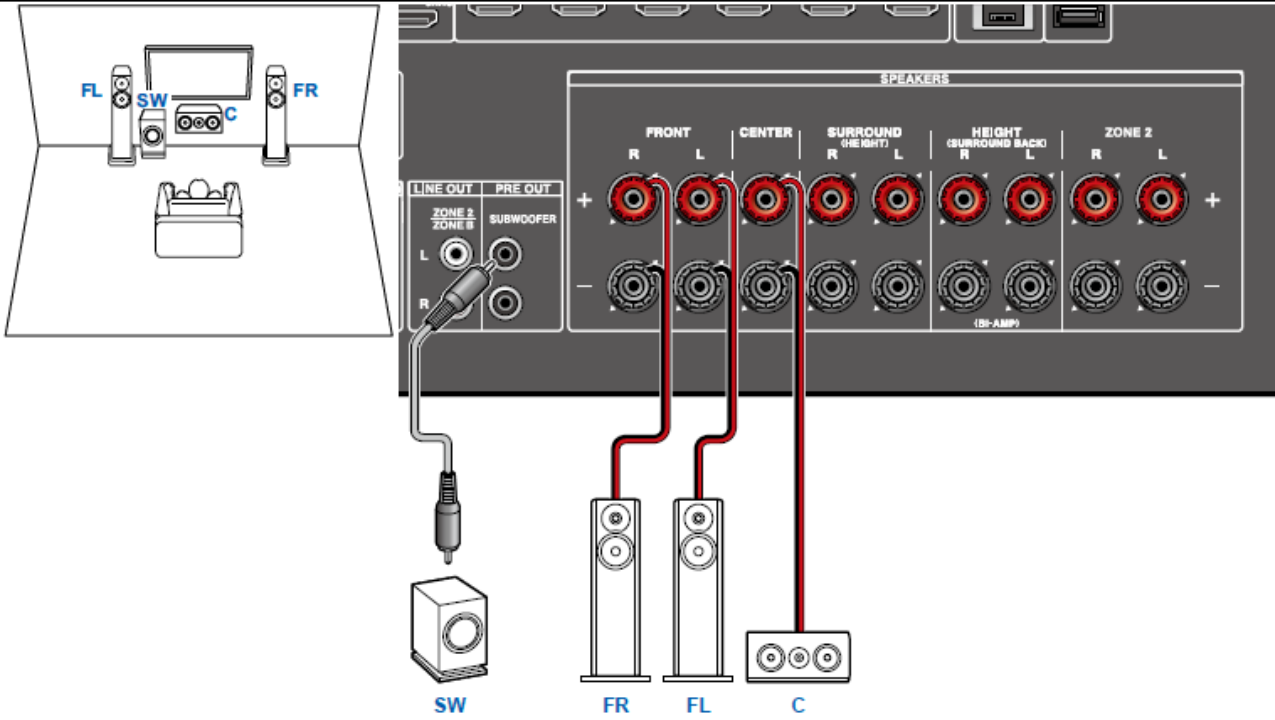

Систем 5.1ch + ZONE репродуктор (моделі про Северній Америку а Тхай-ван)

MAIN ROOM

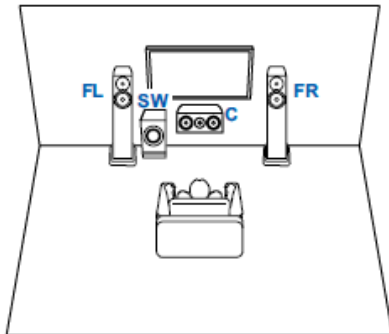

ZONE 2

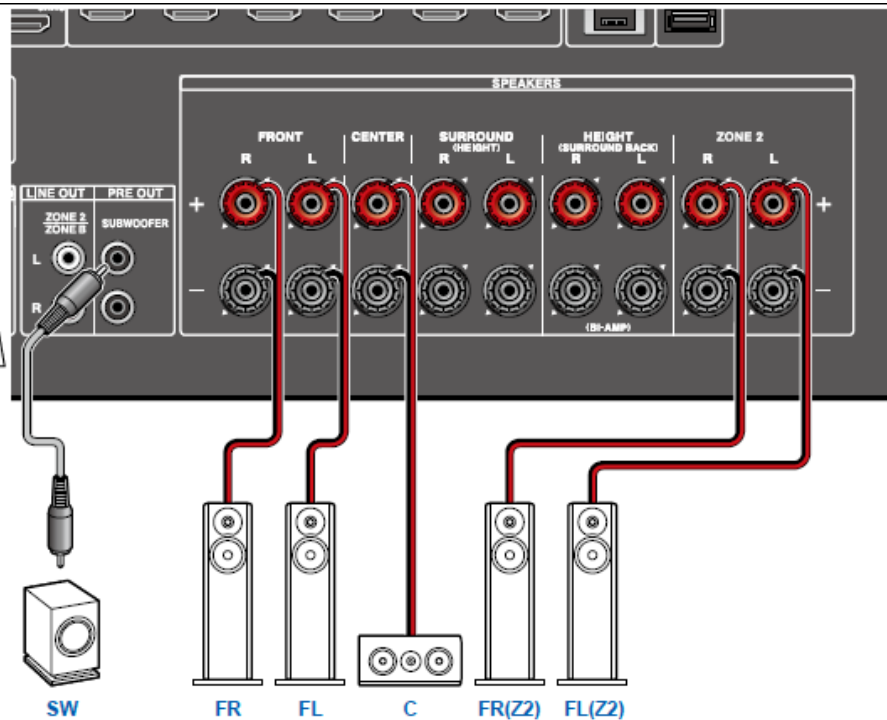
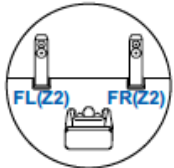

Systém 3.1ch + ZONE reproduktor (modely pro Evropu, Austrálii a Asii)

MAIN ROOM

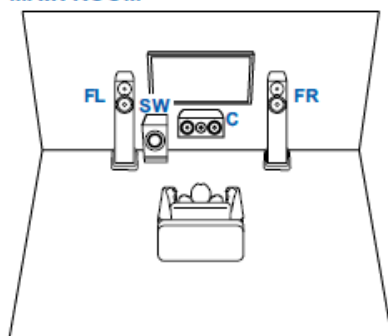

ZONE 2

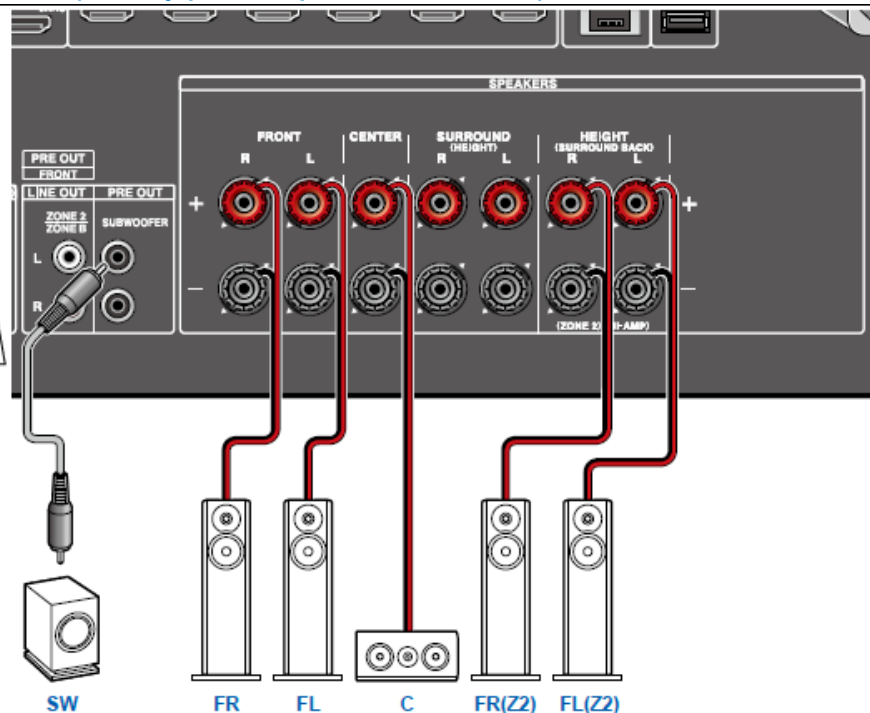
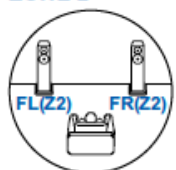

Systém 3.1ch (Bi-Amping)

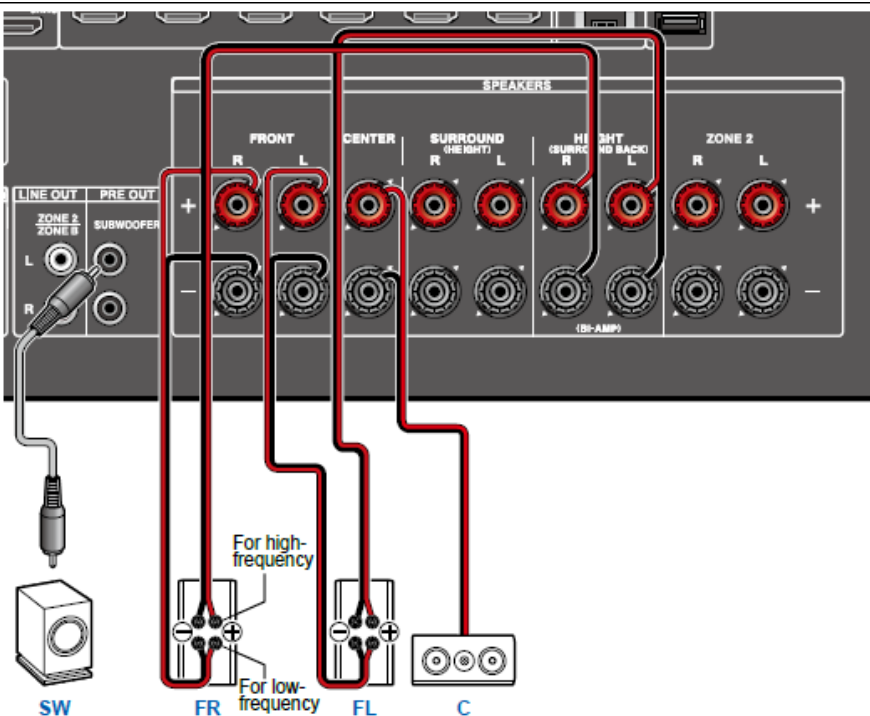
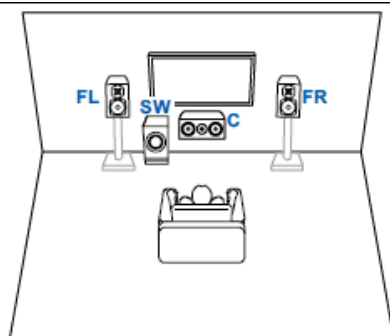

Ujistěte se, že jsou odstraněny propojky (jumpers) mezi svorkami "Woofer" a "Tweeter" reproduktorů podporujících připojení Bi-amp. Instrukce také viz Manuál k vašim reproduktorům.

Систем 5.1ch

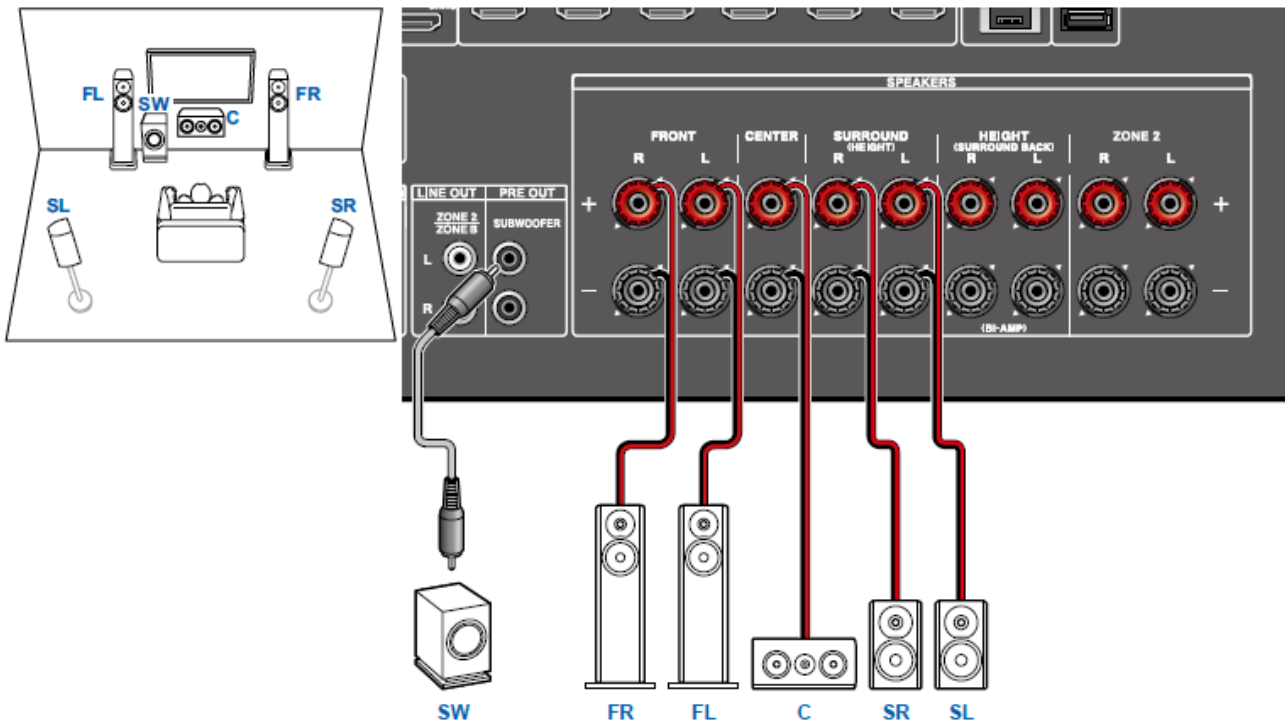

Систем 5.1ch + ZONE репродуктор (модель для Северній Америки та Тайваню)

MAIN ROOM

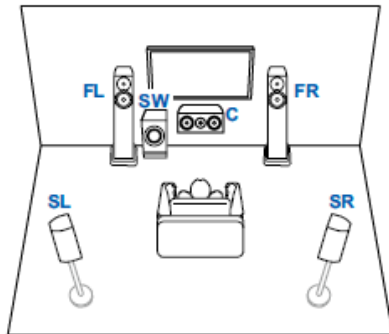

ZONE 2

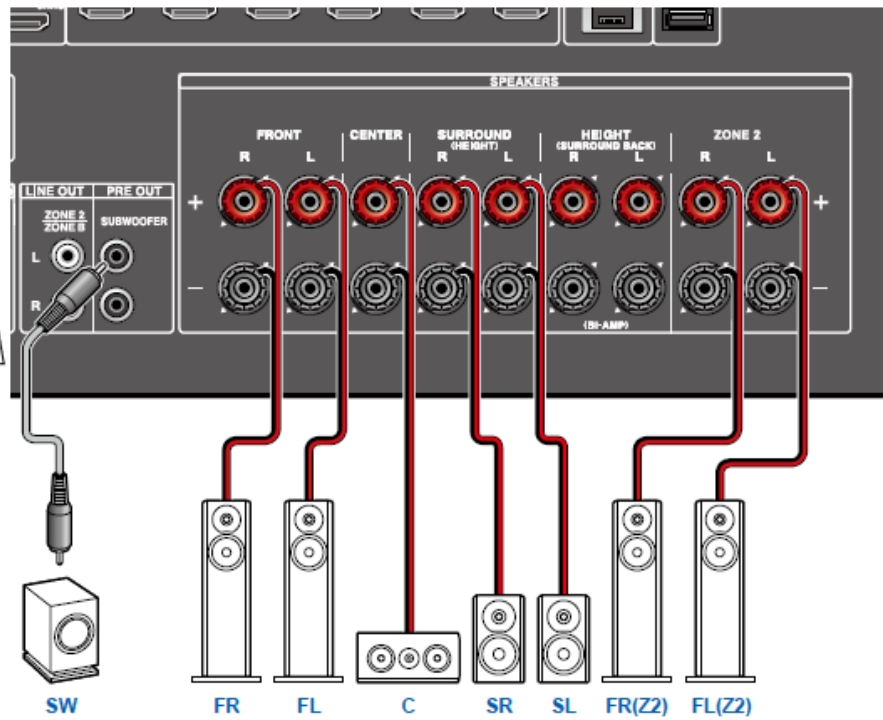
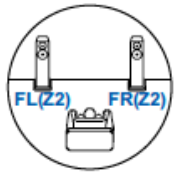

Systém 5.1ch + ZONE reproduktor (modely pro Evropu, Austrálii a Asii)

MAIN ROOM

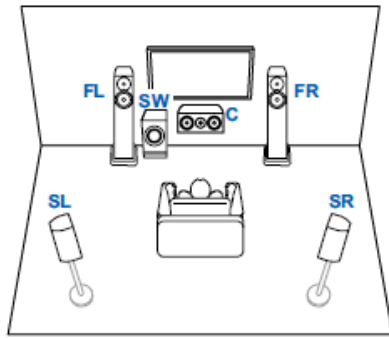

ZONE 2

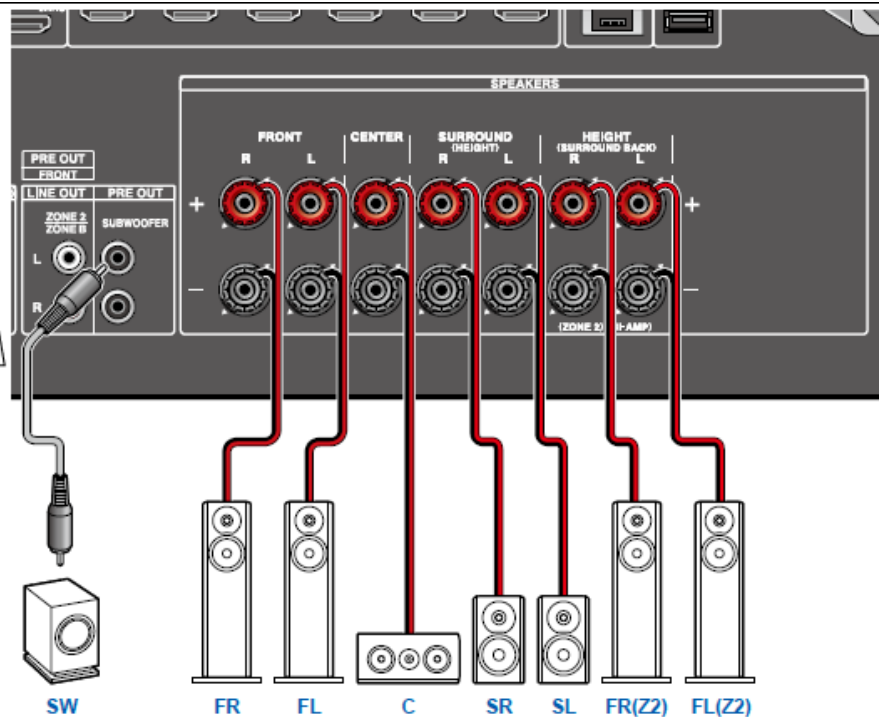
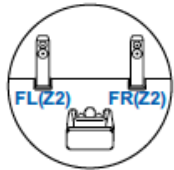

Systém 5.1ch (Bi-Amping)

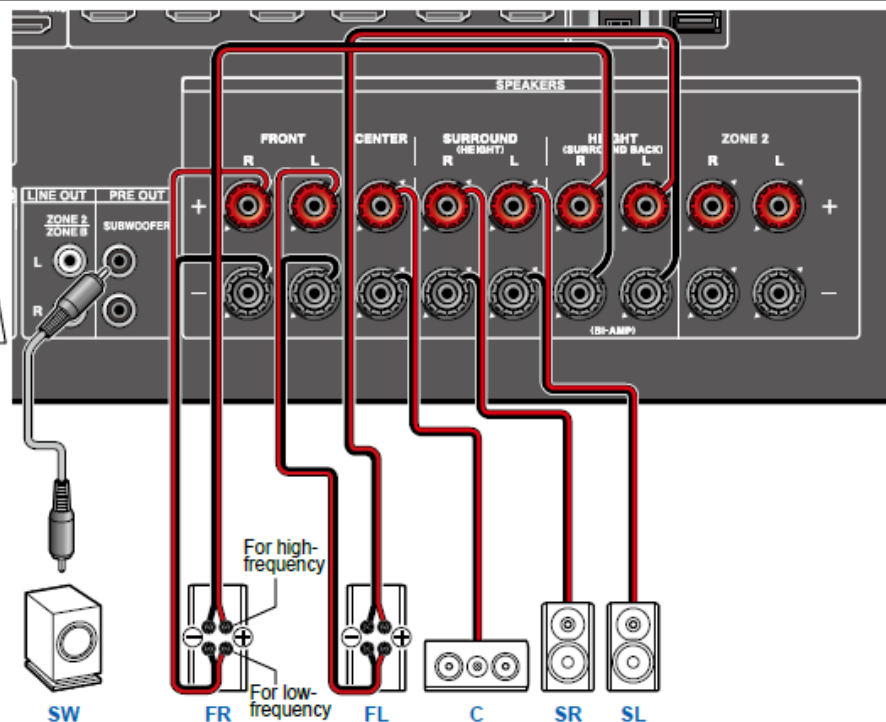
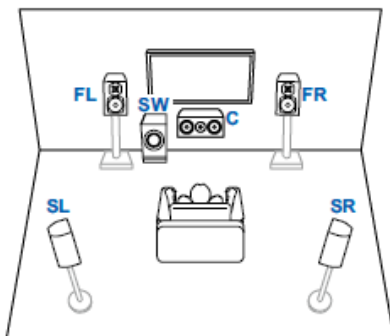

Ujistěte se, že jsou odstraněny propojky (jumpery) mezi svorkami "Woofer" a "Tweeter" reproduktorů podporujících připojení Bi-amp. Instrukce také viz Manuál k vašim reproduktorům.

Systém 7.1ch

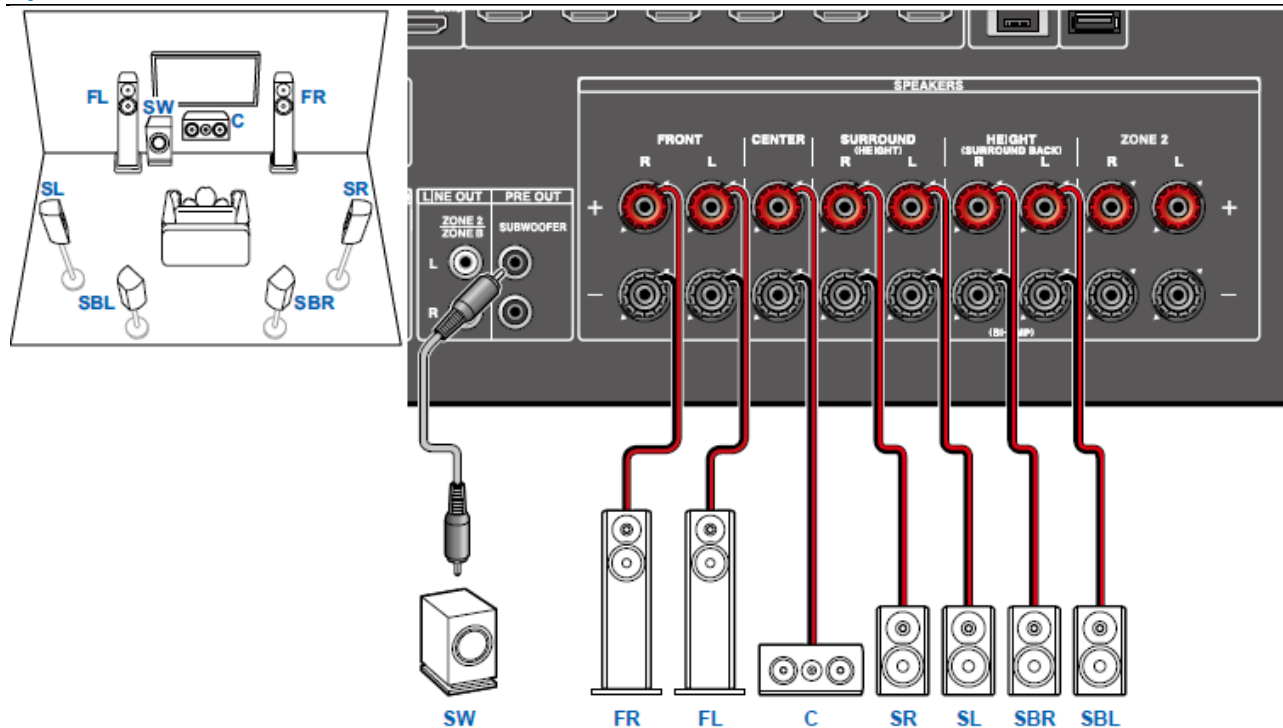

Systém 7.1ch + ZONE reproduktor (modely pro Severní Ameriku a Tchaj-wan)

MAIN ROOM

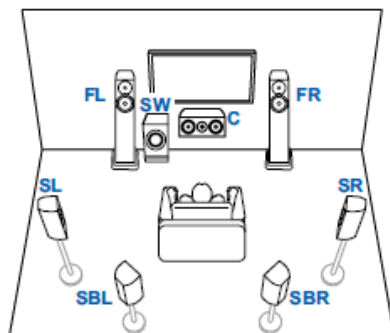

ZONE 2

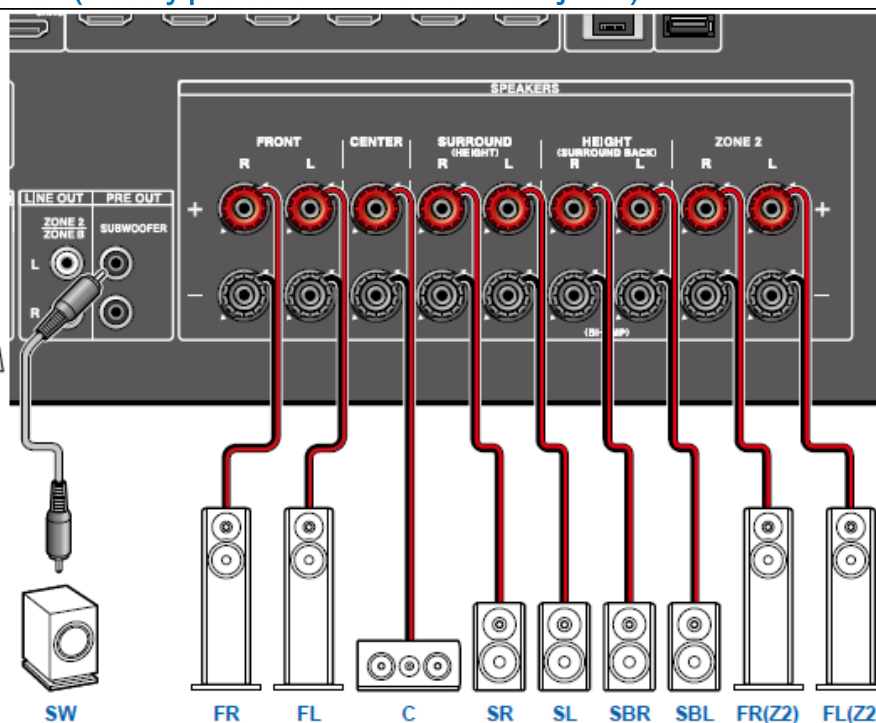
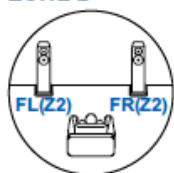

Během přehrávání v ZONE 2 nemohou reproduktory SURROUND BACK instalované v hlavní poslechové místnosti přehrávat zvuk.

Систем 3.1.2ch

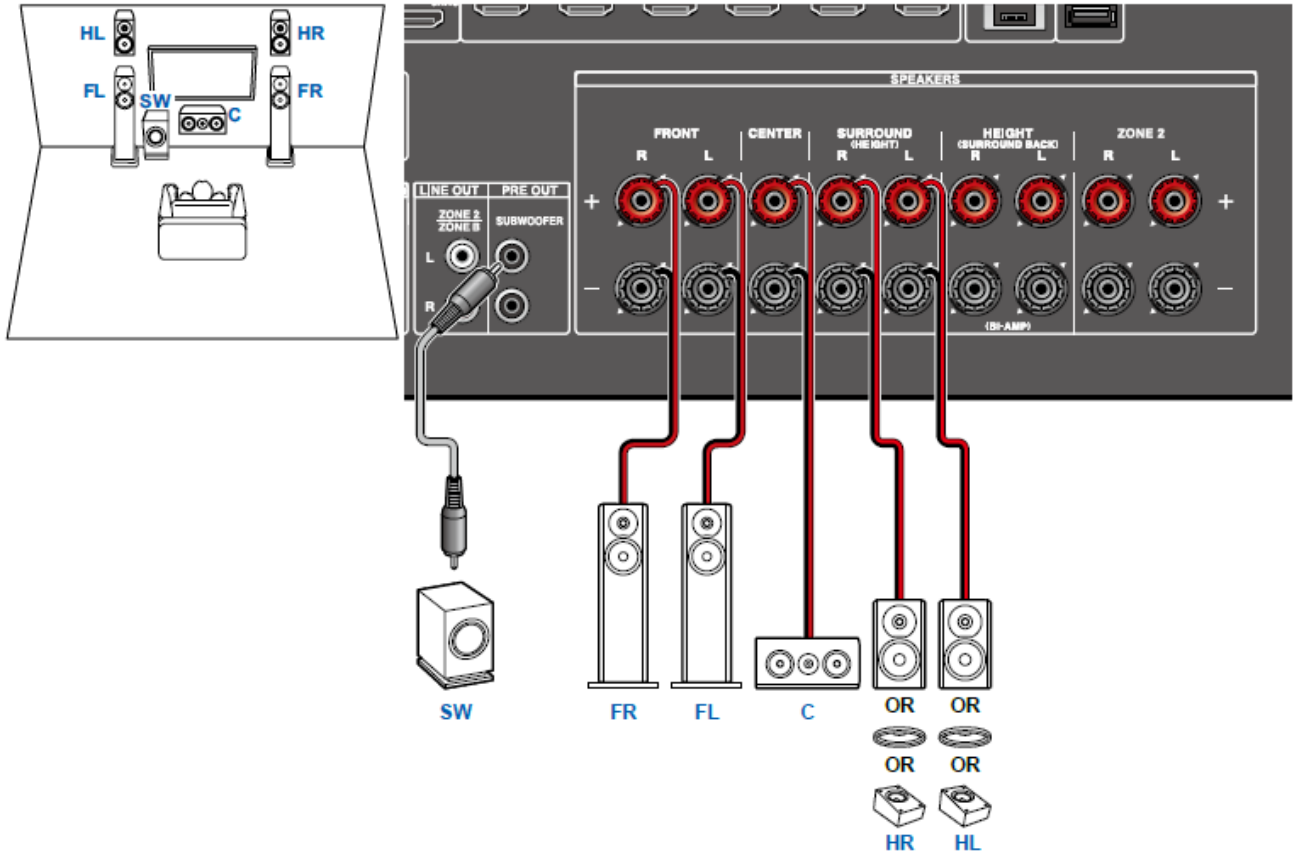

Систем 3.1.2ch + ZONE репродуктор (модели про Северні Америку а Тхай-ван)

MAIN ROOM

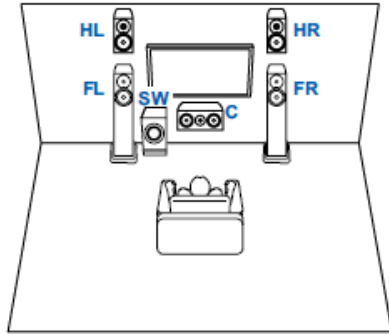

ZONE 2

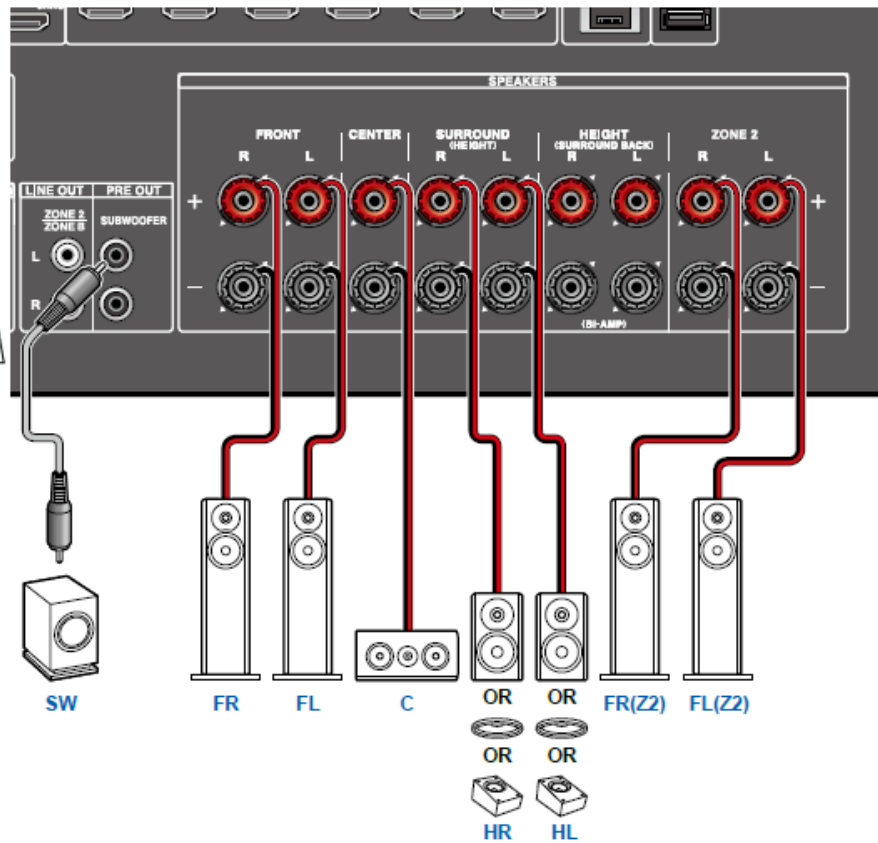
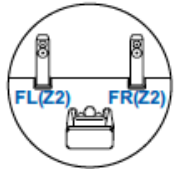

System 3.1.2ch + ZONE reproduktor (modely pro Evropu, Austrálii a Asii)

MAIN ROOM

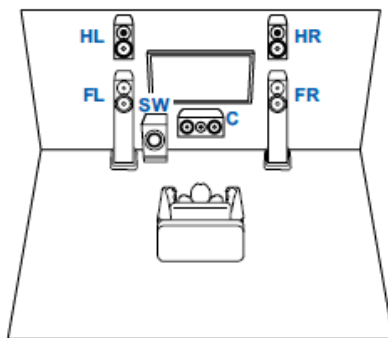

ZONE 2

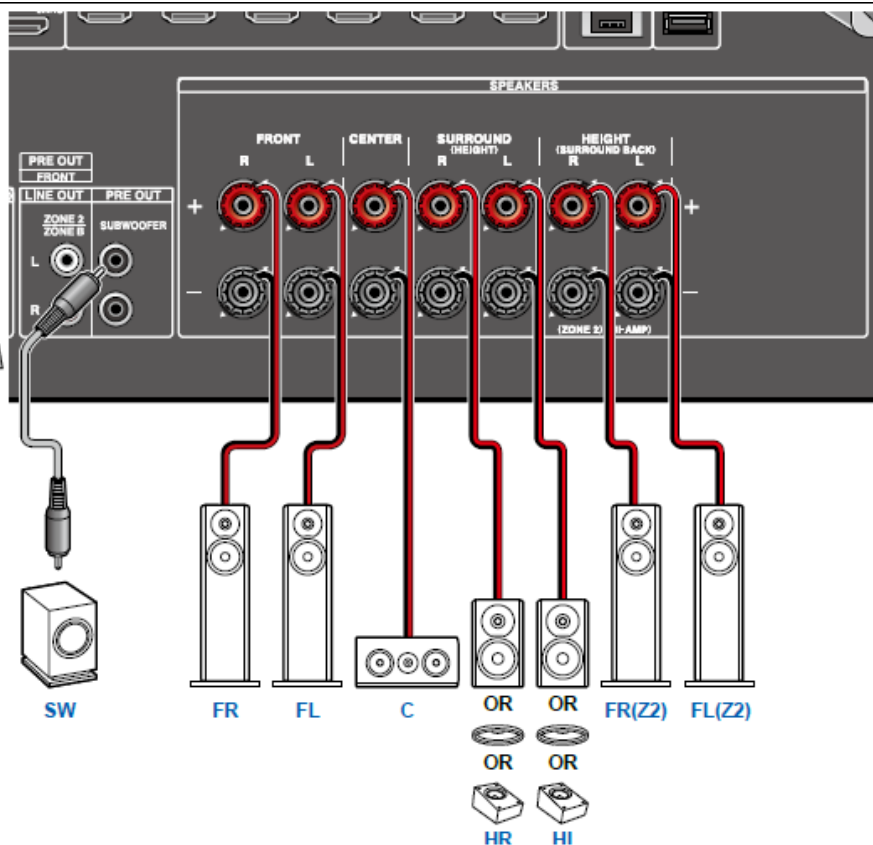
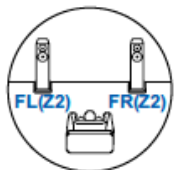

System 3.1.2ch (Bi-Amping)

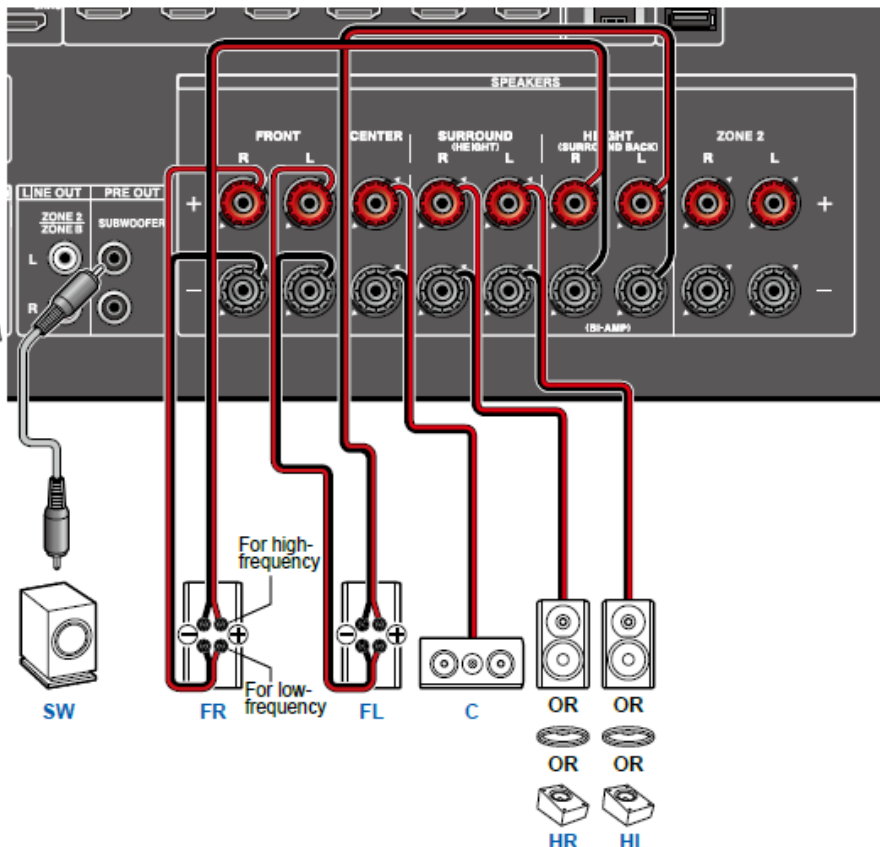
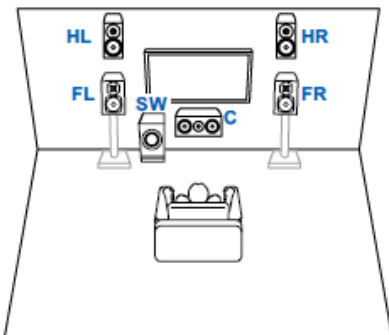

Ujistěte se, že jsou odstraněny propojky (jumpery) mezi svorkami "Woofer" a "Tweeter" reproduktorů podporujících připojení Bi-amp. Instrukce také viz Manuál k vašim reproduktorům.

System 5.1.2ch

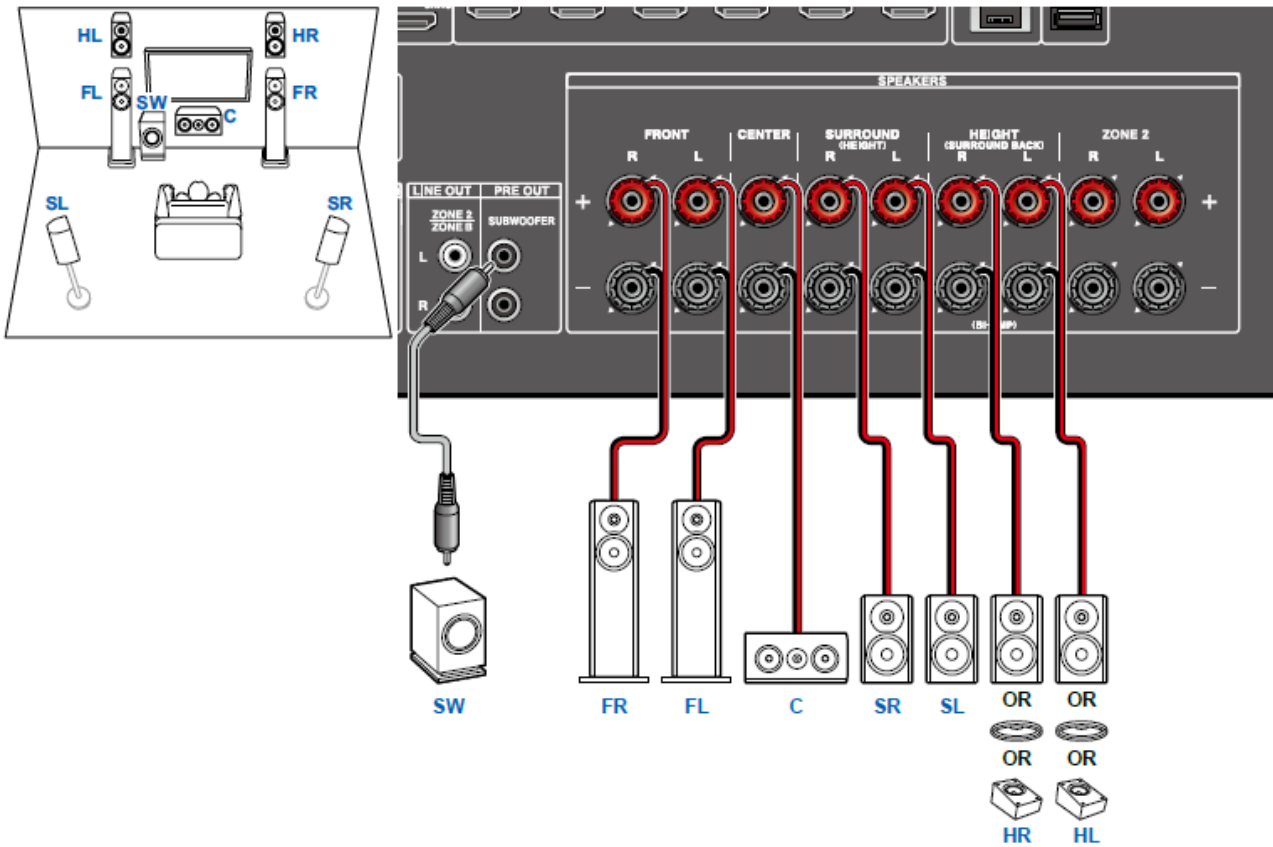

System 5.1.2ch + ZONE reproduktor (modely pro Severní Ameriku a Tchaj-wan)

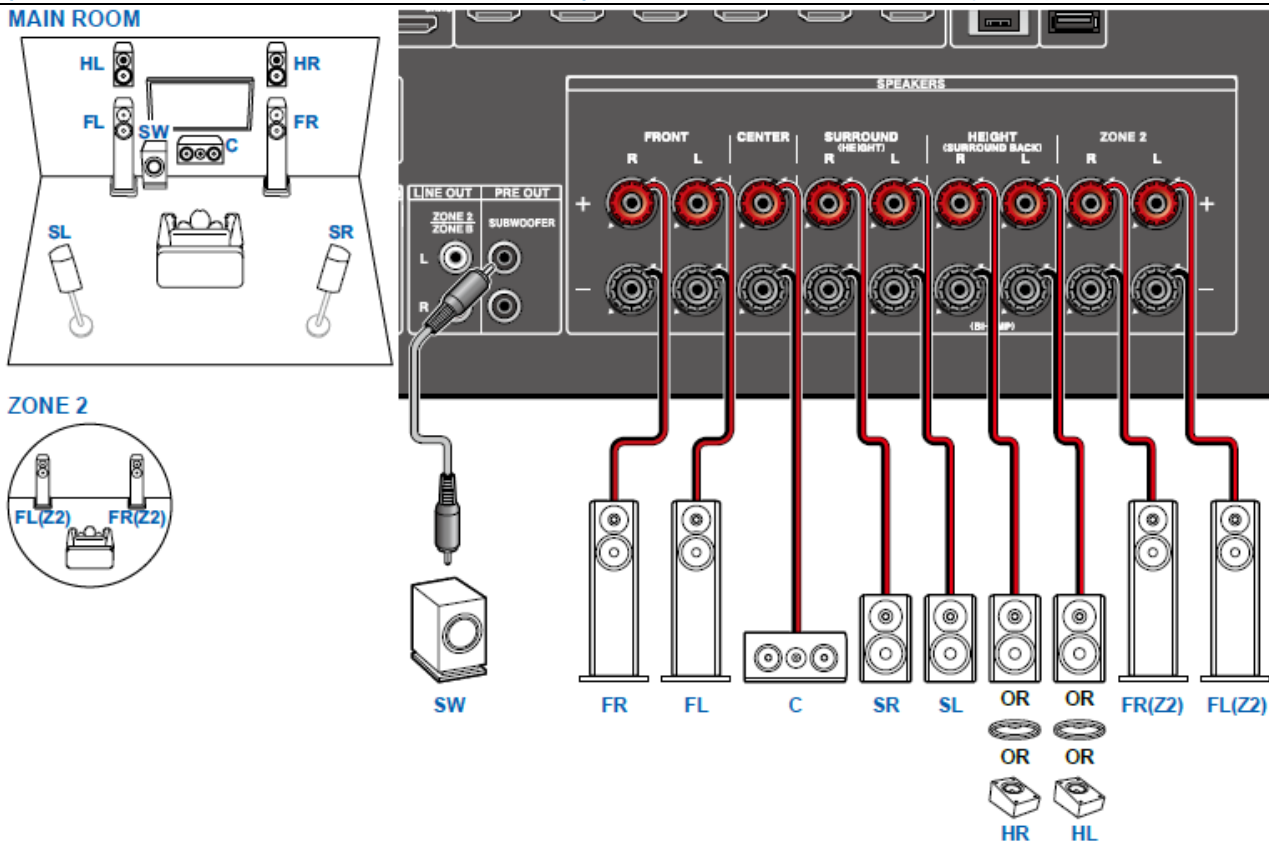

Během přehrávání v ZONE 2 nelze přehrávat audio z reproduktoru HEIGHT v hlavní poslouchové místnosti.

Připojení výkonového zesilovače

(modely pro Evropu, Austrálii, Asii)

K jednotce můžete připojit výkonový zesilovač a jednotku využít jako předzesilovač – v případě, že výkon jednotky není postačující. Připojte reproduktory k výkonovému zesilovači. Podrobnosti viz Manuál výkonového zesilovače. Připojení pomocí konektorů PRE OUT FRONT, jak je ukázáno níže.

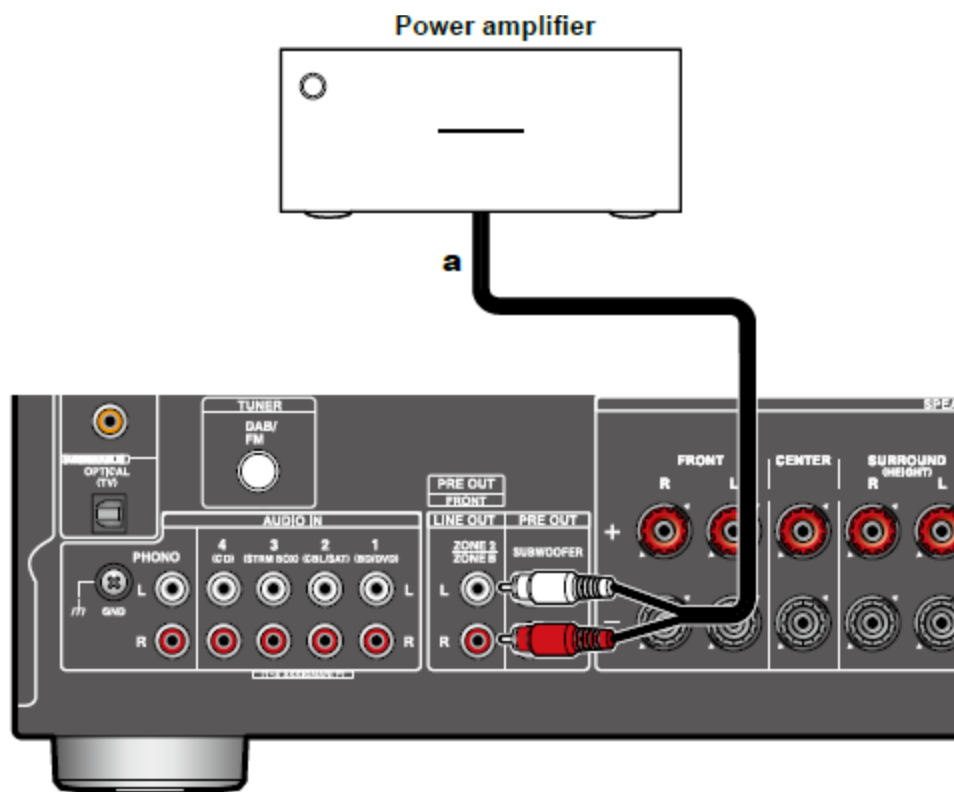

(a) ANALOG AUDIO kabel

Nastavení

Nastavte "2 Speaker" - "Configuration" - "Speaker Channels" podle počtu kanálů připojených reproduktorů. Pro výstup zvuku do výkonového zesilovače jsou požadována nastavení. Stiskněte  na dálkovém ovladači, zvolte "2 Speaker" - "Configuration" a pro "Zone 2 Lineout" nastavte "Front".

Připojení TV

Po připojení TV k této jednotce můžete na TV zobrazovat video z AV zařízení připojených k této jednotce a také přehrávat zvuk z TV prostřednictvím této jednotky.

Připojení – ARC/eARC kompatibilní TV

Pokud váš TV podporuje funkci ARC (Audio Return Channel) (*), pro propojení s TV použijte pouze HDMI kabel. Pro připojení použijte ARC kompatibilní HDMI IN konektor na vašem TV. HDMI kabel připojte na straně receiveru ke konektoru HDMI OUT MAIN označenému "ARC".

Připojení – ARC nekompatibilní TV

Pro ARC (Audio Return Channel) (*) nekompatibilní TV použijte současně připojení HDMI kabelem a kabelem DIGITAL OPTICAL. Pokud pro sledování TV používáte kabelový set-top box připojený ke vstupnímu konektoru této jednotky (bez použití zabudovaného tuneru vašeho TV), není vyžadováno připojení kabelem DIGITAL OPTICAL.

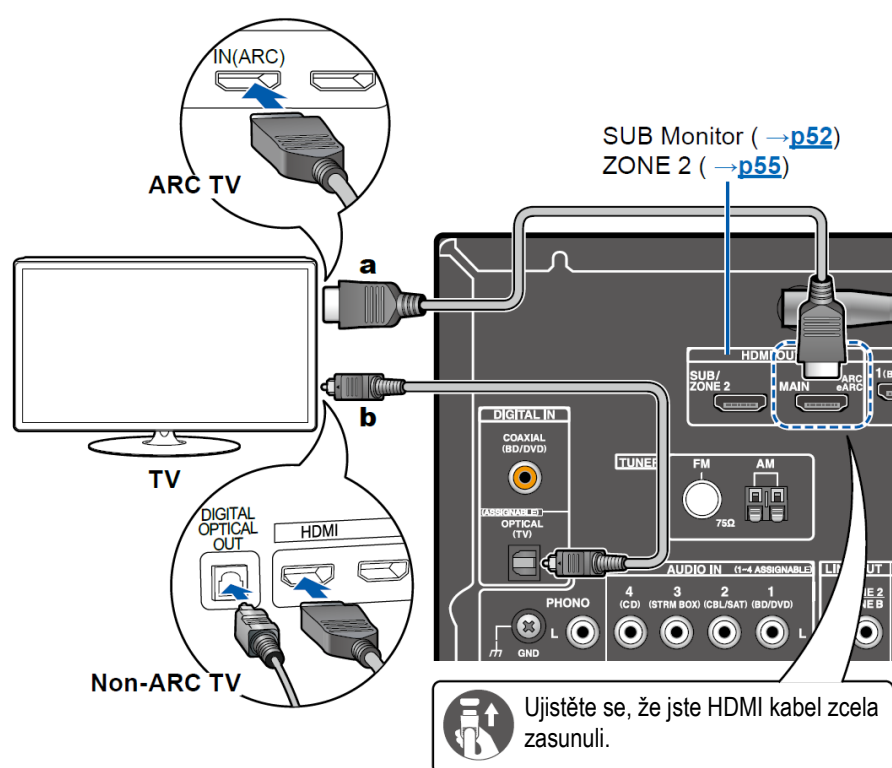

Nastavení

Pokud nechcete používat funkci ARC, stiskněte tlačítko na dálkovém ovladači, zvolte "5 Hardware" - "HDMI" a pro "Audio Return Channel" nastavte "Off".

(*) Funkce ARC a eARC přenáší audio signály z TV prostřednictvím HDMI kabelu a přehrává audio z TV na této jednotce. Pro kontrolu, zda TV podporuje funkce ARC a eARC, viz Manuál obsluhy vašeho TV atd.

Nastavení jsou vyžadována, pokud chcete přehrávat video ve vysoké kvalitě 4K nebo 8K. Informace o nastavení viz "HDMI 4K/8K Signal Format". Použijte také HDMI kabel podporující 4K nebo 8K video.

Připojení SUB Monitoru

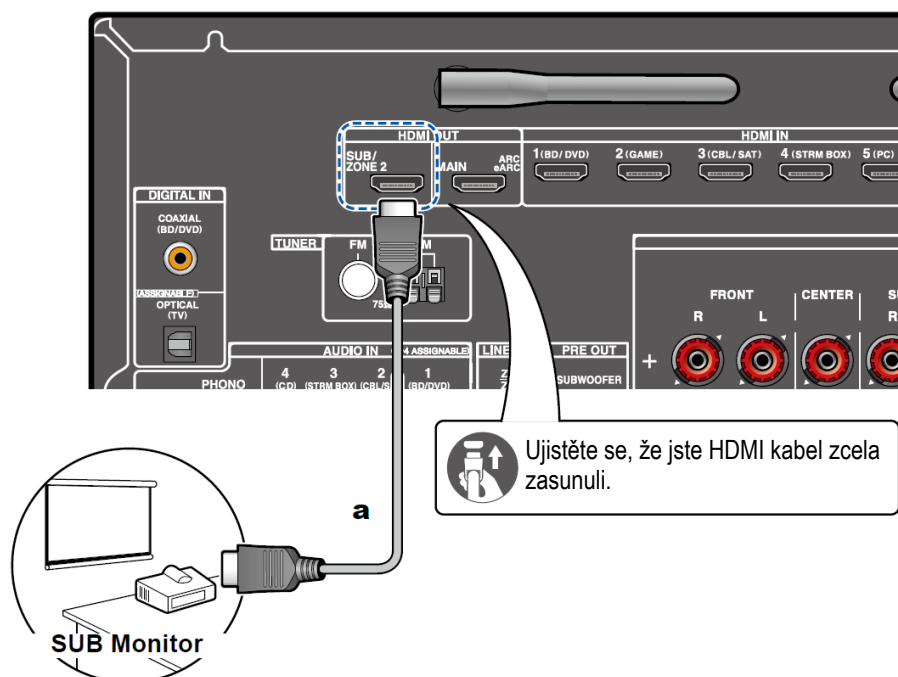

Tato jednotka má několik konektorů HDMI OUT a ke konektoru HDMI OUT SUB lze připojit další TV nebo projektor. Přepněte mezi MAIN a SUB pomocí tlačítka HDMI MAIN/SUB na dálkovém ovladači nebo použijte "Quick Menu". Tento konektor nepodporuje funkci ARC.

Pokud jsou ke konektorům HDMI OUT MAIN a SUB připojena zařízení s různými rozlišeními, video na výstupu bude s nižším rozlišením.

Připojení přehrávacích zařízení

Připojení AV komponentu s HDMI konektorem

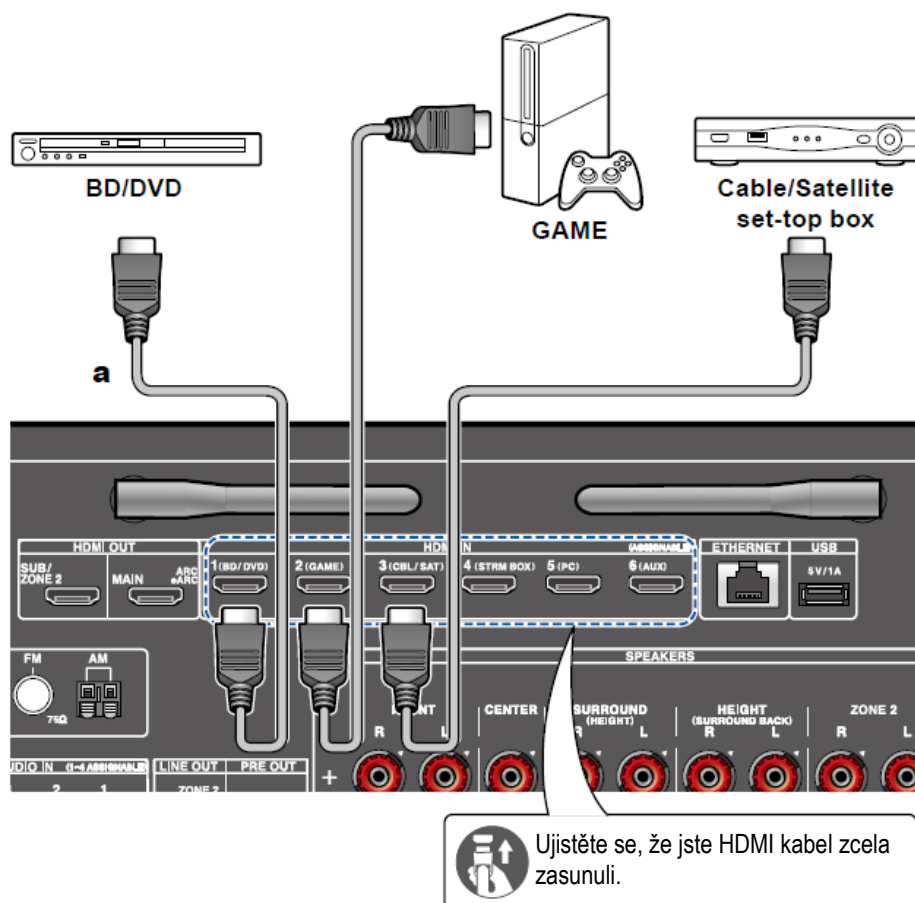

Toto je příklad připojení AV komponentu vybaveného HDMI konektorem. Připojením AV komponentu kompatibilního s normou CEC (Consumer Electronics Control) můžete využívat různé funkce – jako je například funkce HDMI CEC (*), která umožňuje propojení s voličem vstupu, a funkce HDMI Standby Through umožňující přehrávat video a audio signály AV komponentů na TV, i když je tato jednotka v pohotovostním (standby) režimu.

Nastavení jsou vyžadována, pokud chcete přehrávat video ve vysoké kvalitě 4K nebo 8K. Informace o nastavení viz "HDMI 4K/8K Signal Format".

Použijte také HDMI kabel podporující 4K nebo 8K video.

Odpovídající rozlišení se liší v závislosti na připojeném HDMI konektoru. Detaily viz "Corresponding input resolutions".

Abyste si mohli užívat digitální surround zvuk včetně Dolby Digital, nastavte audio výstup připojeného Blu-ray Disc přehrávače atd. na výstup "Bitstream".

(*) Funkce HDMI CEC:

Tato funkce umožňuje různé propojené operace s CEC kompatibilními zařízeními, jako například: přepínání voliče vstupu se CEC kompatibilním přehrávačem, přepínání audio vstupu mezi TV a touto jednotkou nebo nastavování hlasitosti pomocí dálkového ovladače CEC-kompatibilního TV, a automatické přepnutí této jednotky do pohotovostního (standby) režimu poté, co je vypnut TV.

Připojení audio komponentu

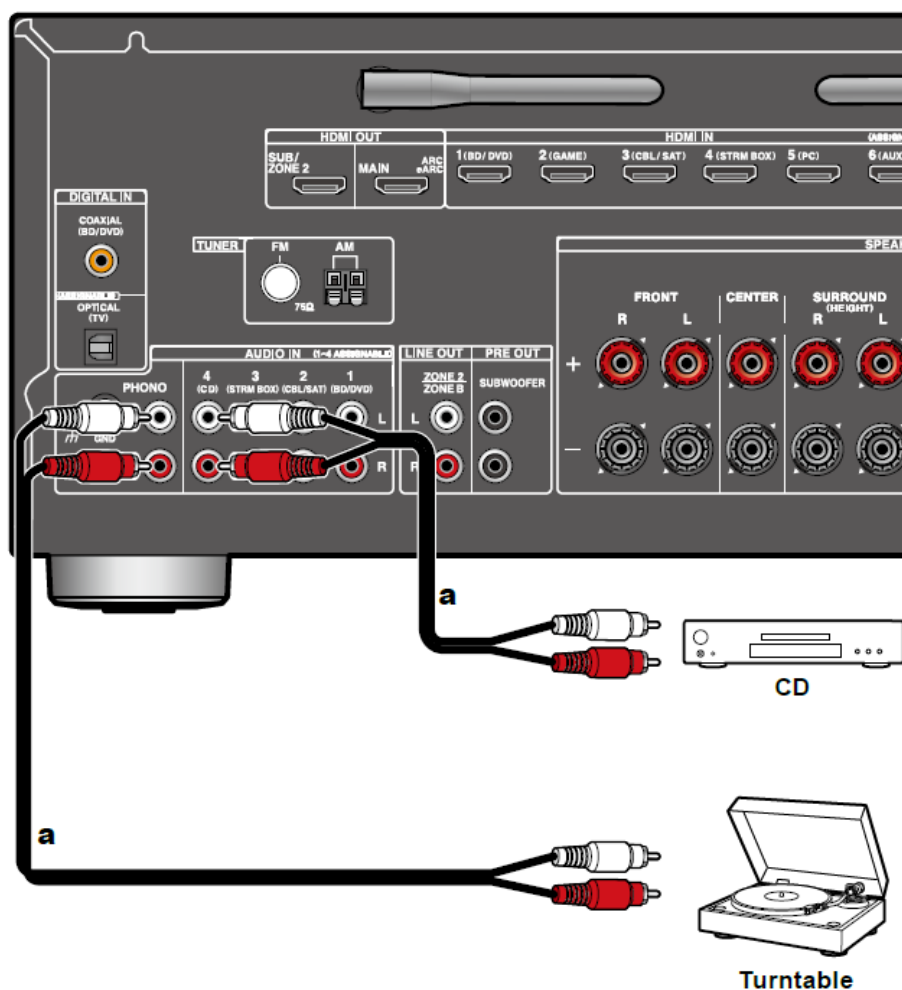

Toto je příklad připojení audio komponentu. Připojte CD přehrávač pomocí kabelu ANALOG AUDIO. Můžete rovněž připojit gramofon (TURNTABLE) osazený přenoskou typu MM moving magnet) ke konektoru PHONO.

Pokud má gramofon vestavěný korekční zesilovač, připojte jej k jinému konektoru AUDIO IN než je konektor PHONO. Pokud je gramofon vybaven přenoskou typu MC (moving coil), použijte k připojení vhodný korekční zesilovač zapojený mezi touto jednotkou a gramofonem – pro připojení použijte libovolný AUDIO IN konektor – nepoužívejte konektor PHONO!

Pokud je gramofon vybaven zemním vodičem, připojte jej ke svorce GND této jednotky.

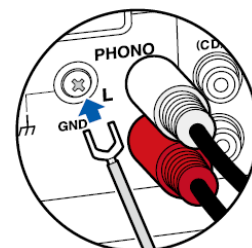

Připojení AV komponentu ve vedlejší/separátní místnosti (Multi-Zone)

Připojení TV (ZONE 2)

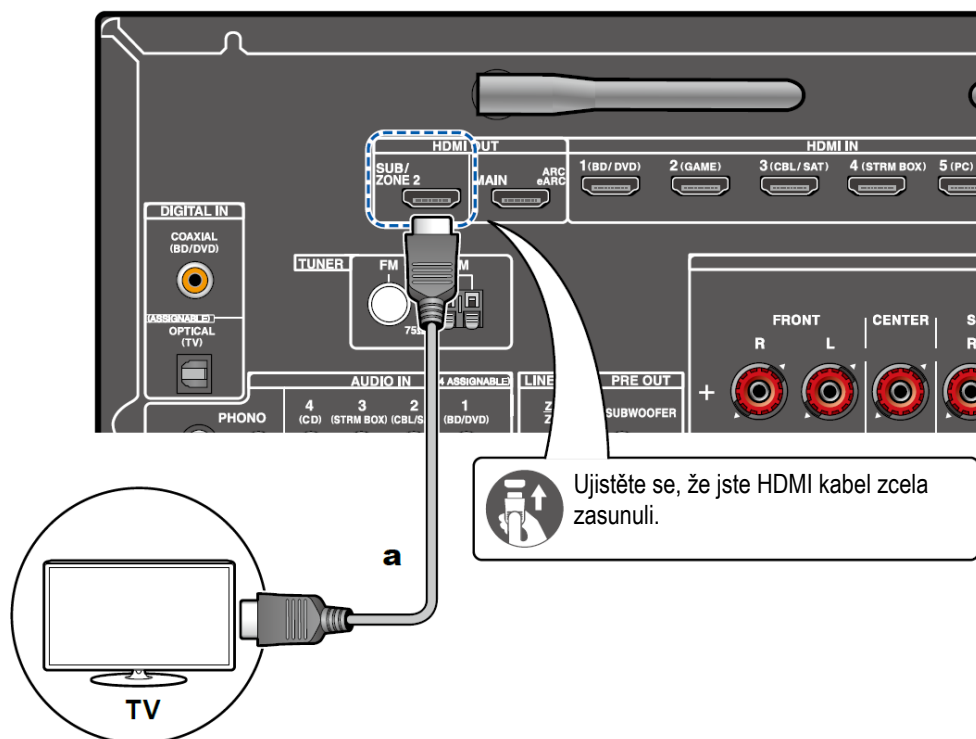

(a) HDMI kabel

Když přehráváte disk na Blu-ray Disc přehrávači v hlavní poslechové místnosti (kde je umístěna tato jednotka), můžete přehrávat video a audio ze stejného Blu-ray Disc přehrávače nebo jiného AV komponentu na TV vybaveném konektorem HDMI IN v oddělené místnosti (ZONE 2). Na TV ve vedlejší (separátní) poslechové místnosti lze přehrávat pouze video ze zařízení připojených ke konektorům HDMI IN1 až IN3.

Audio z externích připojených AV komponentů může být na výstupu pouze v případě, že jde o 2 ch PCM audio signál. Stejně tak může být vyžadována změna audio výstup AV komponentu na PCM.

Nastavení

Pokud video a audio z HDMI vstupu vystupují do ZONE 2, nastavte v menu Setup "1 Input/ Output Assign" - "TV Out / OSD" - "Zone 2 HDMI" na "Use". Mějte na paměti, že když je "Zone 2 HDMI" nastaveno na "Use", rozlišení videa, které vystupuje z konektoru HDMI OUT SUB/ZONE 2, bude omezeno na "4K Standard".

Připojení integrovaného zesilovače (ZONE 2)

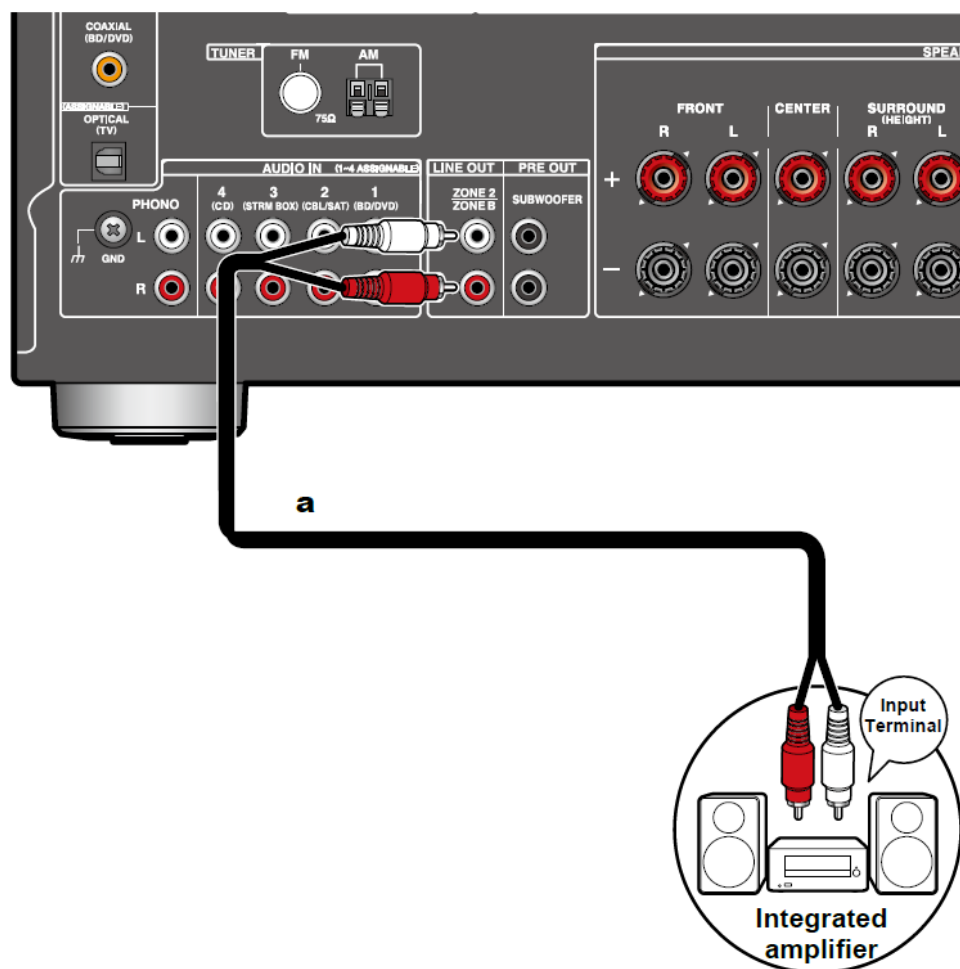

(a) ANALOG AUDIO kabel

Při přehrávání v hlavní poslechové místnosti (kde je umístěna jednotka) si můžete užívat poslech 2ch audia v další separátní místnosti (ZONE 2). K propojení konektoru ZONE 2 LINE OUT této jednotky a vstupního konektoru integrovaného zesilovače ve vedlejší/separátní místnosti použijte kabel ANALOG AUDIO.

Pro výstup audia z AV komponentu externě připojeného k ZONE 2 jej připojte k jakémukoliv konektoru HDMI IN1 až IN3. Pokud AV komponent nemá konektor HDMI, použijte k připojení kabel DIGITAL COAXIAL, kabel DIGITAL OPTICAL nebo kabel ANALOG AUDIO. Audio z externího připojeného AV komponentu může být na výstupu do ZONE 2 pouze v případě, že jde o signály ANALOG AUDIO nebo 2ch PCM. Pokud je AV komponent připojen k této jednotce prostřednictvím kabelu DIGITAL COAXIAL nebo kabelu DIGITAL OPTICAL, změňte audio výstup AV komponentu na PCM.

Nastavení

Pro výstup zvuku do ZONE 2 jsou vyžadována nastavení. Stiskněte  na dálkovém ovladači, zvolte "2 Speaker" - "Configuration", a pro "Zone 2 Lineout" nastavte "Zone 2".

Připojení antén

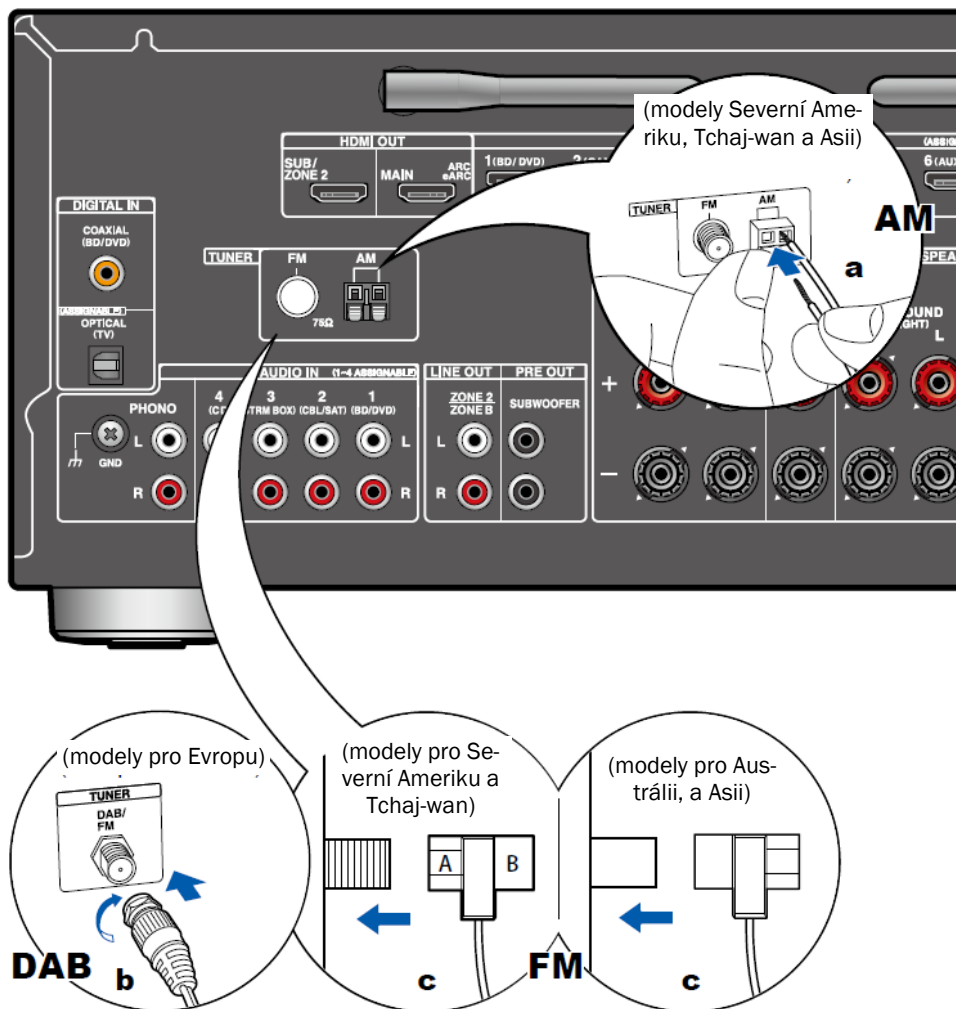

- (a) AM smyčková anténa
- (b) DAB/FM anténa
- (c) Interiérová FM anténa

Modely Severní Ameriku, Tchaj-wan, Austrálie a Asie

Připojte k této jednotce anténu a nastavte ji na nejlepší poslechovou pozici pro přijímání radiových signálů. Interiérovou AM anténu umístěte na stěnu (použijte připínáčky nebo vhodnou oboustrannou lepicí pásku).

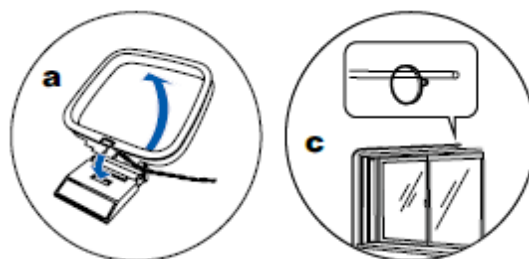

Modely pro Evropu

Konektor musí být zasunut "na doraz" a následně zafixován otáčením matice doprava. Pro uchycení antény na stěnu použijte např. připínáček.

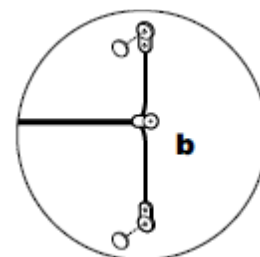

Připojení k síti

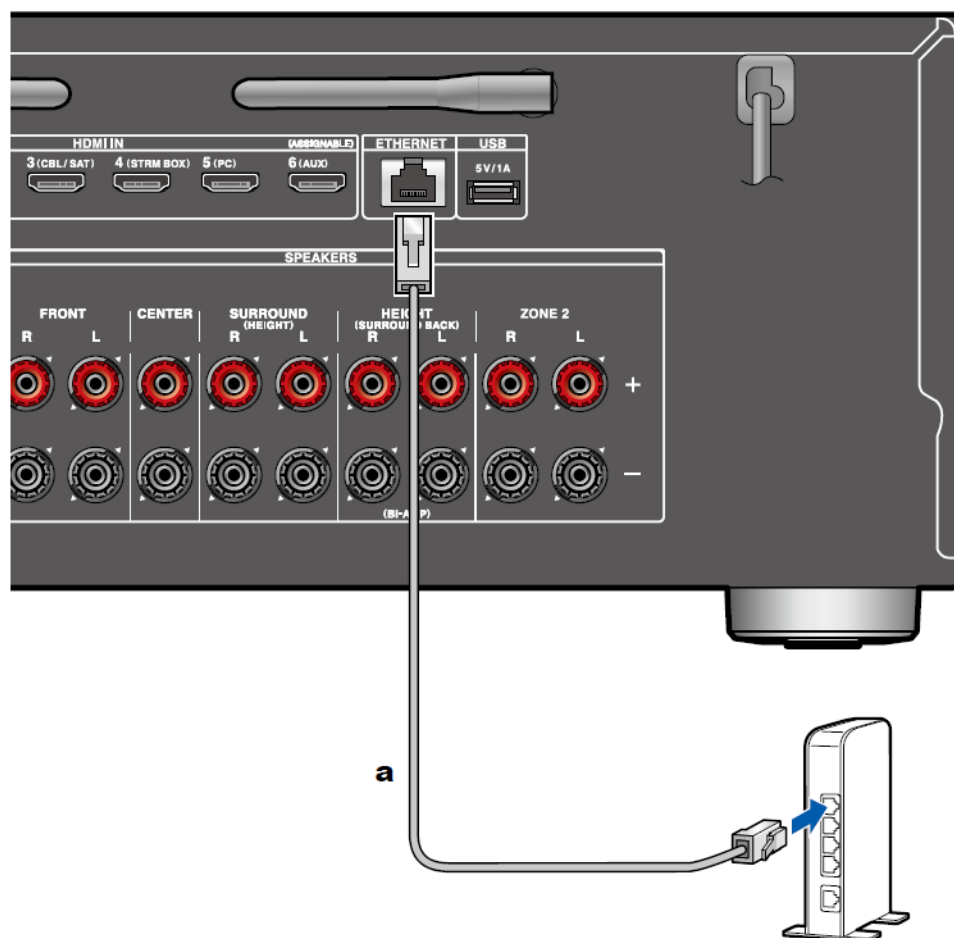

(a) Ethernetový kabel

Tuto jednotku lze připojit k domácí síti pomocí kabelového (LAN) nebo bezdrátového (WLAN) připojení. Připojení jednotky k domácí síti vám umožňuje využívat zdroje jako například internetové rádio. Pokud se připojujete kabelem: použijte ethernetový kabel pro připojení ke konektoru ETHERNET (viz obrázek). Pro připojení k Wi-Fi zvolte požadovaný způsob nastavení v "Network Connection" počátečního nastavení (Initial Setup) a poté postupujte podle on-screen pokynů. Pro konfigurování nastavení v menu Setup po dokončení Initial Setup stiskněte tlačítko  na dálkovém ovladači a zvolte "5 Hardware" - "Network" k provedení nastavení.

Pro připojení Wi-Fi použijte bezdrátovou anténu.

Připojení síťové šňůry

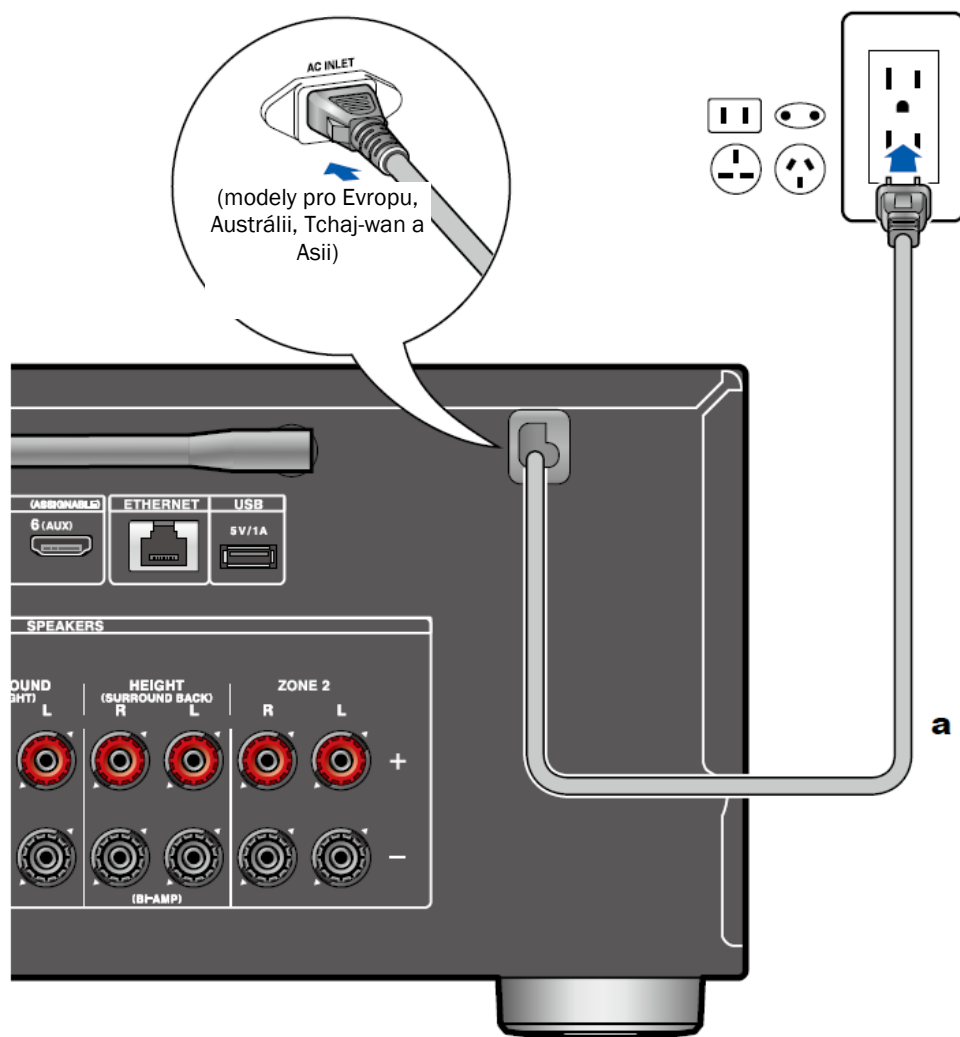

(a) Síťová šňůra

Síťovou šňůru připojte vždy jako poslední – až po dokončení VŠECH ostatních přípojek!

Tato jednotka má odpojitelnou síťovou šňůru. Tuto šňůru nejprve připojte ke konektoru AC INLET jednotky, a pak připojte vidlici síťové šňůry do síťové zásuvky. Při odpojování jednotky nejprve vytáhněte vidlici síťové šňůry ze zásuvky a teprve pak z konektoru AC INLET jednotky. (modely pro Evropu, Austrálii, Tchaj-wan a Asii)

Přehrávání

Přehrávání AV komponentu

Prostřednictvím této jednotky můžete přehrávat audio z AV komponentů – jako například přehrávačů Blu-ray Disc. Pokud je váš TV připojen ke konektoru HDMI OUT SUB, pro přepínání mezi MAIN a SUB použijte tlačítko HDMI MAIN/SUB nebo "Quick Menu".

Základní operace

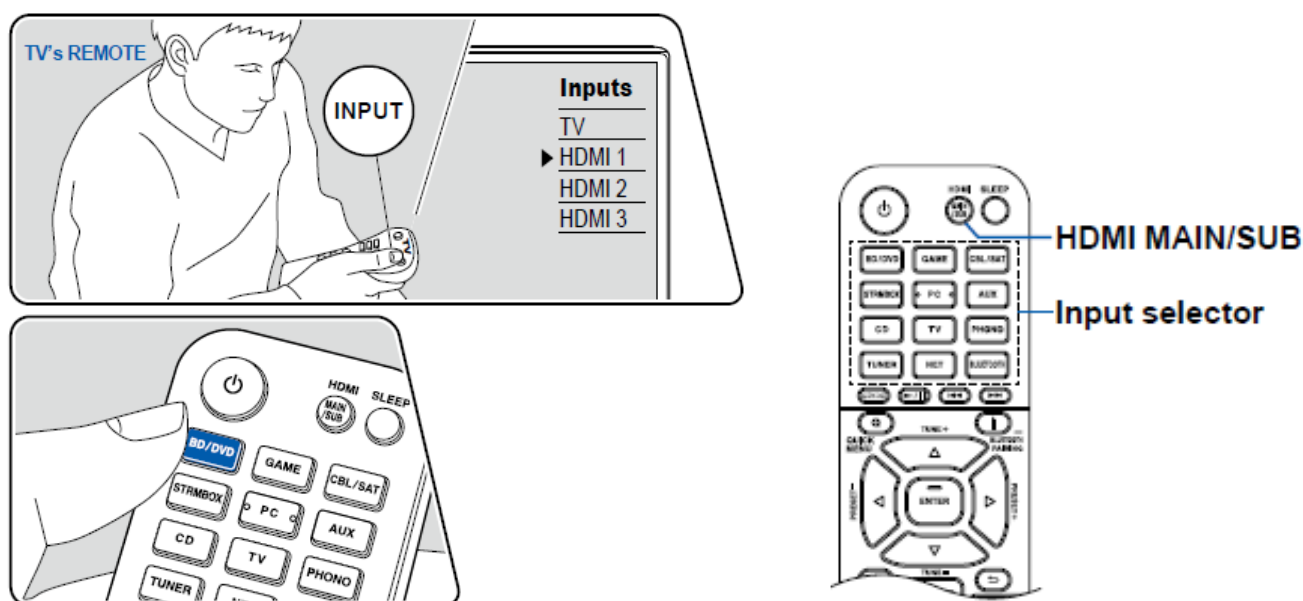

Když je jednotka zapnutá, proveďte následující proceduru.

1. Přepněte vstup na TV na vstup připojený k této jednotce.
2. Stiskněte volič vstupu, jehož jméno se shoduje se jménem konektoru, ke kterému je připojen přehrávač. Například – stiskněte tlačítko BD/DVD pro přehrávání z přehrávače připojeného ke konektoru BD/DVD. Stiskněte TV pro přehrávání zvuku z TV. Pokud je aktivní funkce propojení CEC (CEC Link), vstup se přepne automaticky, pokud jste k této jednotce připojili CEC kompatibilní TV nebo přehrávač prostřednictvím HDMI připojení.
3. Zahajte přehrávání na AV komponentu.

Přehrávání BLUETOOTH®

Můžete bezdrátově přehrávat hudební soubory uložené ve smartphone nebo jiném BLUETOOTH kompatibilním zařízení prostřednictvím reproduktorů připojených k této jednotce. Je také možné přenášet audio z této jednotky do BLUETOOTH kompatibilních sluchátek, bezdrátových reproduktorů atd.

Přehrávání audia z BLUETOOTH kompatibilních zařízení prostřednictvím této jednotky

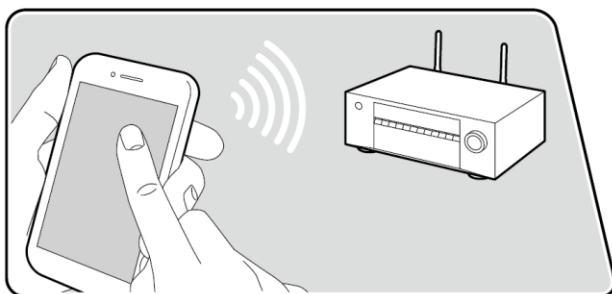

The illustration shows an image.

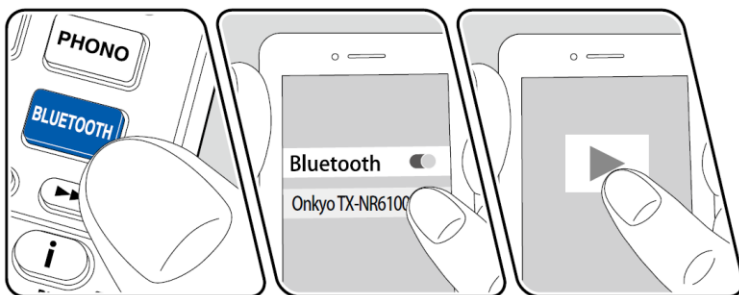

Když je jednotka zapnutá, proveďte následující proceduru.

Párování

1. Když stisknete tlačítko BLUETOOTH, zobrazí se na displeji této jednotky hlášení "Now Pairing..." a je aktivován režim párování.

Now Pairing...

2. Aktivujte (zapněte) funkci BLUETOOTH na BLUETOOTH kompatibilním zařízení a následně zvolte tuto jednotku ze zobrazených zařízení. Pokud je požadováno heslo, zadejte "0000". Tato jednotka je zobrazena jako "Onkyo TX-NR6100 XXXXX". Toto zobrazení lze změnit pomocí funkce "Friendly Name" nebo aplikace Onkyo Controller (dostupné pro iOS nebo Android™). Pro připojení jiného BLUETOOTH kompatibilního zařízení stiskněte a podržte tlačítko **i** po dobu nejméně 5 sekund, dokud je zobrazeno hlášení "Now Pairing..." a následně proveďte krok 2. Tato jednotka může uložit do paměti maximálně 8 spárovaných zařízení. Plocha pokrytí je přibližně 48'/15 m. Uvědomte si, že spojení není garantováno se všemi BLUETOOTH kompatibilními zařízeními.

Přehrávání

1. Když je tato jednotka zapnutá, připojte BLUETOOTH kompatibilní zařízení.
2. Přehrávejte hudební soubory.
Volič vstupu této jednotky se automaticky přepne na "BLUETOOTH".
Zvyšte hlasitost na BLUETOOTH kompatibilním zařízení na vhodnou úroveň.
Vzhledem k charakteristice bezdrátové technologie BLUETOOTH se zvuk vystupující z této jednotky může lehce zpoždovat oproti zvuku přehrávanému na BLUETOOTH kompatibilním zařízení.

Přenášení audia z této jednotky na BLUETOOTH kompatibilní zařízení

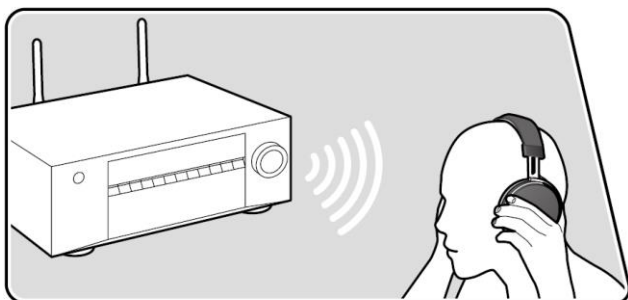

The illustration shows an image.

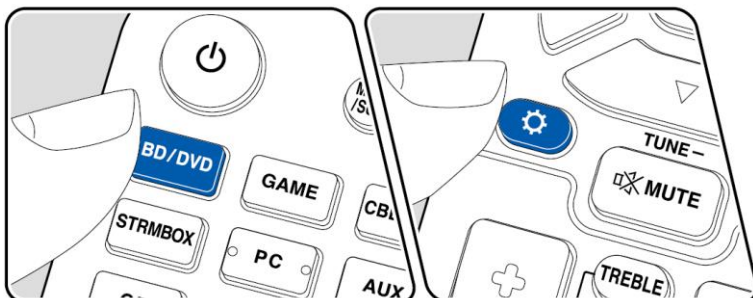

Párování

1. Zvolte volič vstupu, kterou chcete přehrávat
Zvolte jiný zdroj než "BLUETOOTH". Tato funkce nefunguje, pokud jste zvolili "BLUETOOTH".
Tuto funkci lze použít na jednom místě, buď v hlavní poslechové místnosti (kde se nachází tato jednotka) nebo v separátní místnosti (ZONE 2). Když ji používáte v hlavní poslechové místnosti, nastavte volič vstupu v separátní místnosti na jiný vstup než "BLUETOOTH". Stejným způsobem nastavte volič vstupu v hlavní poslechové místnosti, pokud ji používáte ve vedlejší místnosti.
2. Stiskněte tlačítko  na dálkovém ovladači, zvolte "5 Hardware" - "Bluetooth" - "Bluetooth Transmitter", a stiskněte tlačítko ENTER.
3. V "Bluetooth Transmitter" zvolte "On".

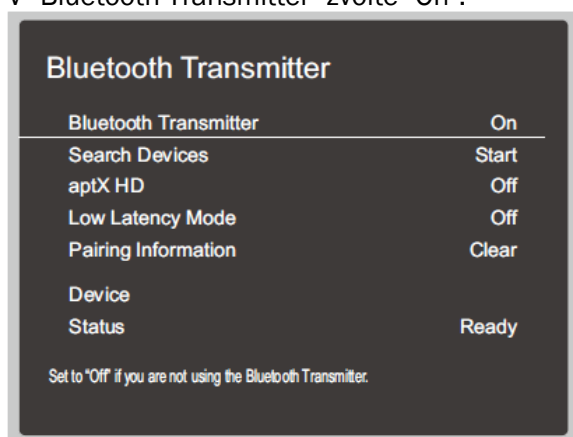

4. V "Search Devices" stiskněte ENTER.
Spustí se vyhledávání BLUETOOTH kompatibilních zařízení, která jsou schopna přijímat, a poté se zobrazí seznam příslušných zařízení.
5. Zvolte zařízení, ze kterého má vystupovat audio, a když stisknete ENTER, objeví se hlášení "Now Pairing..." a zařízení jsou spárována.
V závislosti na BLUETOOTH kompatibilním zařízení může být nutné manuální párování. Pokud se název zařízení nezobrazí na seznamu, zkontrolujte nastavení BLUETOOTH kompatibilního zařízení.

Přehrávání

1. Přehrávejte na AV komponentu připojeném k této jednotce. Přehrávejte na této jednotce, když je vstup TUNER nebo NET. Nelze nastavit hlasitost na BLUETOOTH kompatibilním zařízení prostřednictvím této jednotky. Nastavte hlasitost na připojeném BLUETOOTH kompatibilním zařízení. Prostřednictvím této jednotky nelze přenášet audio na více BLUETOOTH kompatibilních zařízení. Audio také vystupuje z reproduktorů připojených k této jednotce. Plocha pokrytí je přibližně 48' / 15 m. Uvědomte si, že spojení není garantováno se všemi BLUETOOTH kompatibilními zařízeními. Když je "Bluetooth Transmitter" nastaveno na "On" a v následujících případech, kdy jednotka detekuje spárované BLUETOOTH kompatibilní zařízení, automaticky se k němu opět připojí.
 - Když se po přepnutí jednotky do pohotovostního (standby) režimu znovu zapne napájení
 - Když je zvolen jiný vstup než "BLUETOOTH"
 - Když je zvolen vstup "NET" a vystupuje audio ze síťové služby/obsahu (některé služby jsou vyloučeny)Když tuto funkci nepoužíváte, nastavte "Off" v "Bluetooth Transmitter" pro zrušení připojení. Odpojte také přijímací zařízení (pokud je odpojení na přijímacím zařízení možné). Audio nemůže vystupovat z BLUETOOTH kompatibilního zařízení v následujících případech:
 - Když je audio ve formátu DSD
 - Když přehráváte audio z jedné z následujících síťových služeb:
Chromecast built-in, Amazon Music, Amazon Alexa, AirPlay, DTS Play-FiNastavení kvality zvuku a režimy poslechu této jednotky nelze použít na výstupní audio.

Poslech rozhlasového vysílání

Prostřednictvím vestavěného tuneru této jednotky můžete přijímat AM (modely pro Severní Ameriku, Austrálii, Tchaj-wan a Asii) / FM / DAB (modely pro Evropu) rozhlasové stanice.

Poslech AM/FM rozhlasu

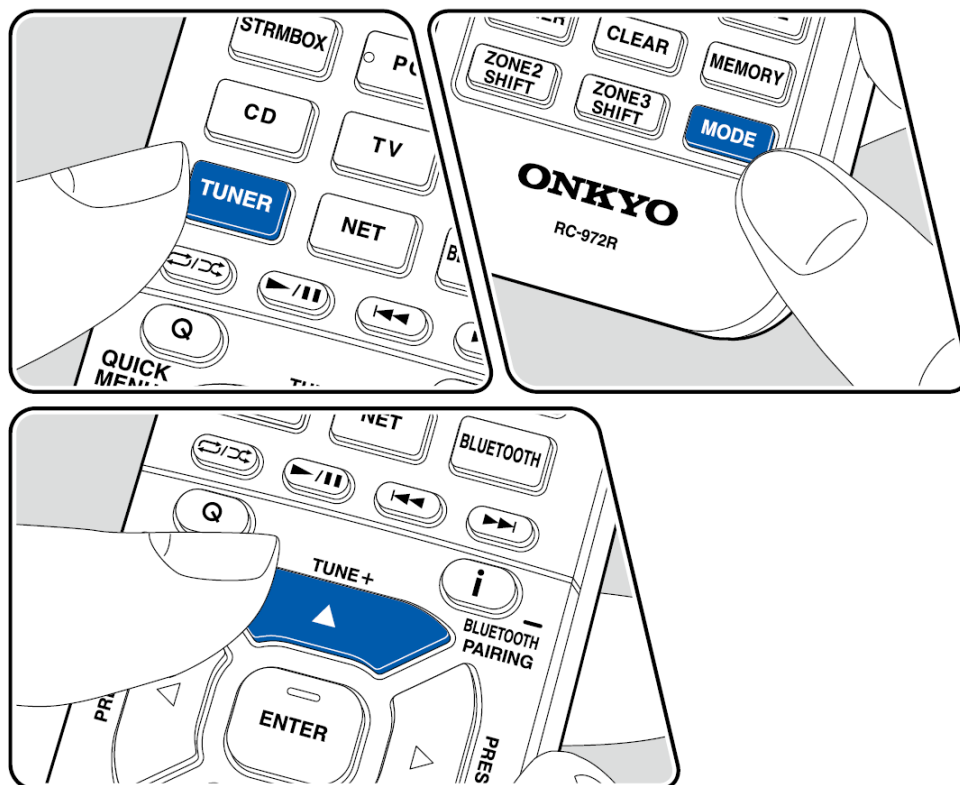

Když je jednotka zapnutá, proveďte následující proceduru.

Automatické ladění

1. Opakovaně stiskněte TUNER na jednotce pro volbu "AM" nebo "FM".
2. Pro zobrazení "TunMode: Auto" na displeji stiskněte MODE.

TunMode: Auto

3. Stisknutím kurzorových tlačítek ▲/▼ na dálkovém ovladači se zahájí automatické ladění – vyhledávání se zastaví, jakmile je nalezena rozhlasová stanice. Jakmile je stanice naladěna, rozsvítí se na displeji indikátor "TUNED". Pokud naladěná stanice vysílá stereofonní signál, svítí indikátor "FM ST".

Když je příjem FM slabý:

Proveďte proceduru pro manuální ladění. V případě manuálního ladění bude příjem FM vysílání nuceně monofonní – bez ohledu na kvalitu přijímaného signálu.

Manuální ladění

V případě manuálního ladění bude příjem FM vysílání nuceně monofonní – bez ohledu na kvalitu přijímaného signálu.

1. Opakovaně stiskněte TUNER na jednotce pro volbu "AM" nebo "FM".
2. Pro zobrazení "TunMode: Manual" na displeji stiskněte MODE.

TunMode: Manual

3. Pomocí kurzorových tlačítek ▲/▼ naladíte požadovanou stanici. Každým stisknutím kurzorových tlačítek ▲/▼ se frekvence změní o jeden krok. Pokud kurzorové tlačítko stisknete a podržíte, frekvence se mění kontinuálně; změna se zastaví po uvolnění tlačítka.

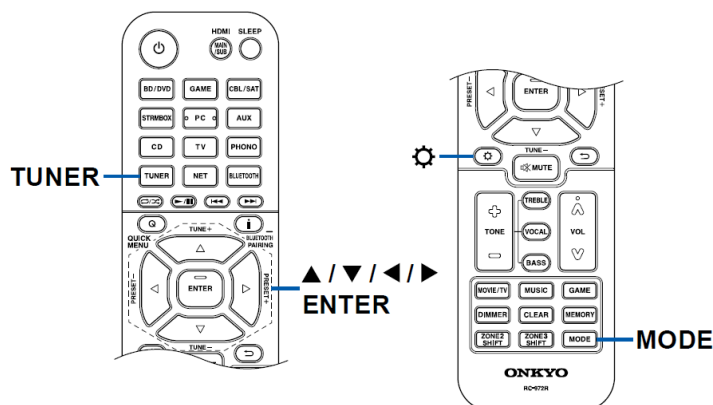

Nastavení kroku frekvence pro ladění

Stiskněte tlačítko ⚙, a pomocí kurzorových tlačítek a tlačítka ENTER zvolte "7 Miscellaneous" - "Tuner" - "AM/FM Frequency Step" nebo "AM Frequency Step"; následně zvolte krok frekvence pro váš region. U modelů pro Tchaj-wan je tovární/implicitní hodnota "10 kHz / 0,2 MHz". Změňte prosím tuto hodnotu na "9 kHz / 0,05 MHz". Uvědomte si, že při změně tohoto nastavení budou VYMAZÁNY VŠECHNY uložené/registrované stanice (= předvolby)!

Používání RDS (modely pro Evropu, Austrálii, Asii)

RDS = Radio Data System představuje způsob přenosu dat "skrytých" v RM rozhlasových signálech. V regionech, kde je služba RDS dostupná, se po naladění stanice vysílající programové informace zobrazí na displeji název stanice. V tomto případě můžete stisknutím tlačítka ⓘ na dálkovém ovladači využívat následující funkce.

Zobrazení textových informací (Radio Text)

1. Když je na displeji zobrazen název stanice, stiskněte jedenkrát tlačítko ⓘ na dálkovém ovladači. Radio Text (RT) = textová informace poskytovaná stanicí je zobrazena tak, že "roluje" na displeji. Pokud není k dispozici žádná textová informace, zobrazí se hlášení "No Text Data".

Vyhledání stanic podle typu programu (PTY)

1. Když je na displeji zobrazen název stanice, stiskněte dvakrát tlačítko ⓘ na dálkovém ovladači.
2. Pomocí kurzorových tlačítek ◀/▶ na dálkovém ovladači zvolte typ programu (Program Type), který chcete vyhledat, a následně stiskněte tlačítko ENTER pro zahájení vyhledávání.

Typy programů a jejich zobrazení jsou následující:

NEWS	Zpravodajství
AFFAIRS	Aktuální dění
INFO	Všeobecné informace
SPORT	Sport
EDUCATE	Vzdělávací programy
DRAMA	Rozhlasové hry apod.
CULTURE	Národní nebo regionální kultura, divadlo apod.
SCIENCE	Věda a technika
VARIED	Obvykle talk-show, kvízy, a rozhovory
POP M	Populární hudba
ROCK M	Rocková hudba
EASY M	Lehká hudba
LIGHT M	"Lehká" klasická hudba
CLASSICS	"Vážná" klasická hudba
OTHER M	Hudba nespádající do výše uvedených kategorií

WEATHER	Počasí a meteorologické informace
FINANCE	Burzovní zprávy, obchod apod.
CHILDREN	Dětské programy
SOCIAL	Sociální záležitosti
RELIGION	Církevní vysílání
PHONE IN	Názory veřejnosti sdělované telefonicky
TRAVEL	Cestování, dovolená
LEISURE	Vzdělávání, hobby
JAZZ	Jazzová hudba
COUNTRY	Country hudba
NATION M	Populární hudba v jiném než anglickém jazyce
OLDIES	Populární hudba z 50. a 60. let
FOLK M	Folková hudba
DOCUMENT	Dokumentární vysílání

3. Jakmile je požadovaná stanice nalezena, její název bliká na displeji. Pokud stisknete tlačítko ENTER, jednotka bude přijímat tuto stanici. Pokud nestisknete tlačítko ENTER, jednotka bude pokračovat ve vyhledávání dalších stanic.
Pokud nejsou nalezeny žádné stanice, zobrazí se na displeji hlášení "Not Found".

Kromě toho mohou být zobrazeny některé neobvyklé znaky, pokud jednotka přijímá nepodporované znakové sady. Toto však není porucha. V případě slabého signálu nemusí být tato informace zobrazena.

Poslech DAB Digital Radio (pouze modely pro Evropu)

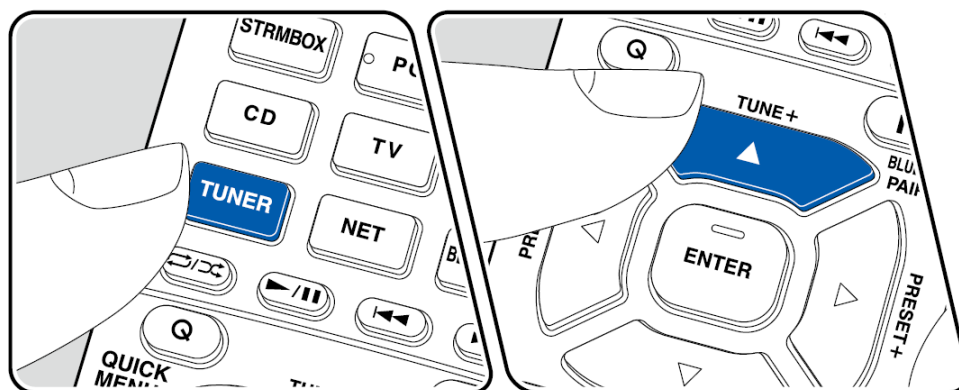

Naladění rozhlasových stanic

Když je jednotka zapnutá, proveďte následující proceduru.

- Opakovaně stiskněte tlačítko TUNER pro volbu "DAB".
Po první volbě DAB zahájí funkce Auto Tuning automatické vyhledávání multiplexů (= stanic) v pásmu DAB Band 3, dostupných pro vaši oblast. Jakmile je vyhledávání dokončeno, zvolí se první nalezená stanice.

Scan# 100%

- Pomocí kurzorových tlačítek ◀/▶ zvolte požadovanou stanici.
Pokud je uvedena nová DAB stanice, nebo pokud se přesunete do jiné oblasti, stiskněte ⚙, a pak použijte kurzory a tlačítko ENTER pro volbu "DAB Auto Scan" v "7 Miscellaneous" - "Tuner".

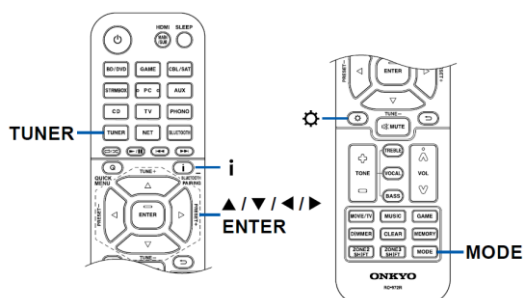

Změna pořadí zobrazení stanic

Dostupné stanice lze seřadit podle abecedy nebo podle multiplexu.

- Opakovaně stiskněte tlačítko MODE pro nastavení metody uspořádání zobrazení.
Alphabet (implicitní nastavení): Seřazení stanic podle abecedy.
Multiplex: Seřazení stanic podle multiplexu.

Zobrazení informací DAB Radio

- Opakovaně stiskněte **i** pro zobrazení více informací ke zvolené DAB stanici.
DLS (Dynamic Label Segment): Při naladění stanice vysílající DLS text bude tento text "rolovat" na displeji.
Program Type: Zobrazení typu programu.
Bit Rate and Audio Mode: Zobrazení bitrate a audio režimu (stereo, mono) stanice.
Quality: Zobrazení kvality signálu.
0-59: Špatný příjem
60-79: Dobrý příjem.
80-100: Vynikající příjem.
Multiplex Name: Zobrazení názvu aktuálního multiplexu.
Multiplex Number and Frequency: Zobrazení čísla a frekvence aktuálního multiplexu.

Uložení/registrace stanice do paměti

Procedura uložení/registrace předvolby

Do paměti můžete uložit maximálně 40* oblíbených stanic (předvoleb).

(modely Severní Ameriku, Austrálie, Tchaj-wan a Asii):

AM a FM stanice

Modely pro Evropu:

FM a DAB stanice

Po naladění stanice, kterou chcete uložit/registrovat jako předvolbu, postupujte následovně:

1. Stiskněte MEMORY na jednotce – na displeji bliká číslo předvolby.

FM 87.5 MHz 1

2. Dokud bliká číslo předvolby (po dobu asi 8 sekund), opakovaně tiskněte kurzorová tlačítka ◀/▶ a zvolte číslo v rozsahu 1 až 40.
3. Pro uložení stanice do předvolby znovu stiskněte MEMORY. Jakmile je ukládání ukončeno, číslo předvolby přestane blikat. Opakujte tuto proceduru pro všechny požadované rozhlasové stanice.

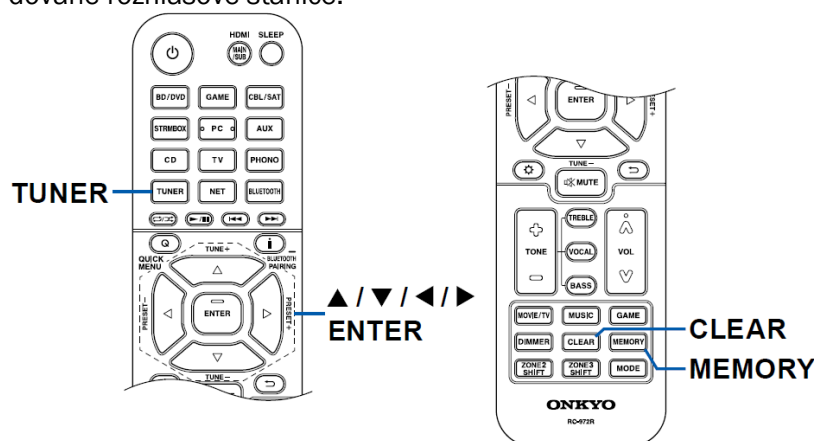

Volba stanice uložené do paměti (předvolby)

1. Stiskněte TUNER.
2. Stiskněte kurzorová tlačítka ◀/▶ pro výběr čísla předvolby.

Vymazání stanice uložené do paměti (předvolby)

1. Stiskněte TUNER.
2. Stiskněte kurzorová tlačítka ◀/▶ pro výběr čísla předvolby, kterou chcete vymazat.
3. Stiskněte MEMORY. a zatímco číslo předvolby bliká, stiskněte CLEAR pro vymazání předvolby. Po vymazání číslo na displeji zhasne.

Režim poslechu

Tato jednotka je vybavena množstvím režimů poslechu – můžete si zvolit odpovídající režim poslechu pro filmy, TV, hudbu a hry pomocí tlačítek MOVIE/TV (filmy/TV), MUSIC (hudba), a GAME (hry). Pro podrobnosti k efektům každého z režimů poslechu viz "Efekty režimů poslechu". Režimy poslechu, které mohou být zvoleny pro každý audio formát vstupního signálu, viz "Volitelné režimy poslechu".

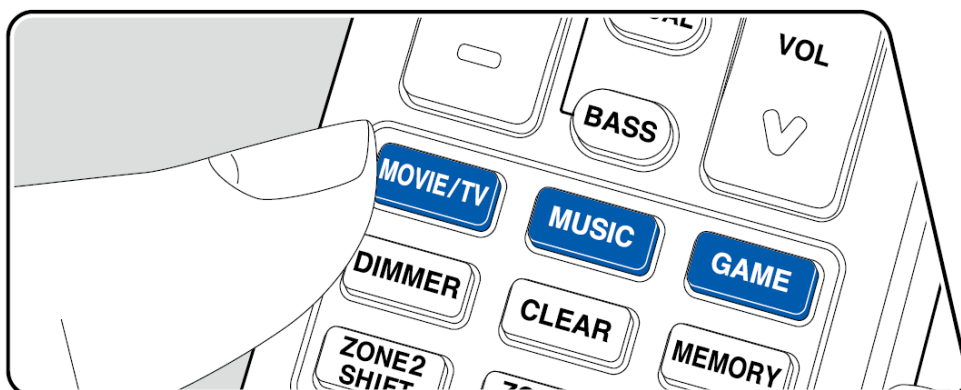

Volba režimů poslechu

1. Během přehrávání stiskněte jedno z tlačítek MOVIE/TV, MUSIC, a GAME.
2. Opakovaným stisknutím zvoleného tlačítka přepínejte režimy zobrazené na displeji hlavní jednotky.

DTS

Každé z tlačítek MOVIE/TV, MUSIC a GAME si uloží do paměti režim poslechu, který byl zvolen jako poslední. Pokud je přehráván obsah nekompatibilní se zvoleným režimem poslechu, bude automaticky zvolen režim poslechu standardní pro takový obsah.

Kontrola vstupního formátu a režimu poslechu.

Opakovaným stisknutím tlačítka  na dálkovém ovladači se displej hlavní jednotky přepíná v následujícím pořadí (viz obrázek):

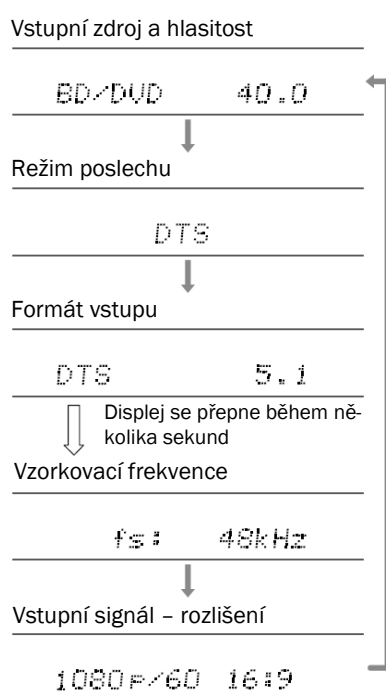

Quick Menu

Operace menu

Zde je možný rychlý přístup k často používaným nastavením – nastavení tónové clony apod. Nastavení je možno provést na obrazovce TV v průběhu přehrávání. Stiskněte tlačítko Q na dálkovém ovladači pro zobrazení Quick Menu.

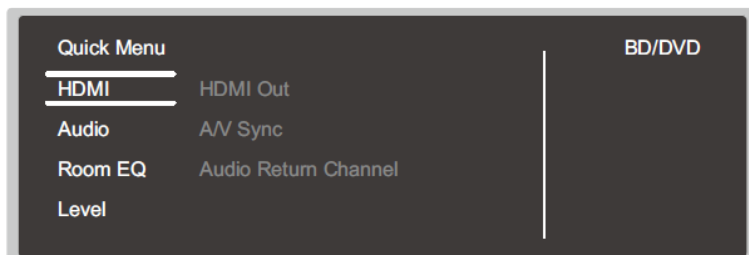

Pomocí kurzorových tlačítek ▲/▼ na dálkovém ovladači zvolte požadovanou položku a potvrďte stisknutím tlačítka ENTER.

Pomocí kurzorových tlačítek změňte nastavení.

Pro návrat na předchozí obrazovku stiskněte tlačítko ↶.

- Pro odchod z nastavování stiskněte tlačítko Q.

HDMI

HDMI Out:

Zvolte konektor HDMI OUT pro výstup signálů – z "MAIN", "SUB", a "MAIN+SUB".

A/V Sync

Pokud se obraz zpozdí za zvukem, můžete nastavit zpoždění audia pro eliminaci této prodlevy. Nastavení lze provést separátně pro každý vstup.

Toto nastavení nelze provést pro režimy poslechu Pure Audio nebo Direct.

Audio Return Channel:

Můžete poslouchat zvuk z ARC kompatibilního TV (připojeného prostřednictvím HDMI) z reproduktorů připojených k jednotce. Pokud posloucháte audio z TV prostřednictvím reproduktorů této jednotky, zvolte "On". Pokud funkce ARC není používána, zvolte "Off".

Audio

Music Optimizer:

Zlepšuje kvalitu komprimovaných zvukových souborů. Zlepší se přehrávání ztrátově komprimovaných souborů (např. MP3). Nastavení lze provést separátně pro každý vstup. Tato funkce pracuje se signály, jejichž vzorkovací frekvence je 48 kHz nebo nižší. Nastavení není účinné s bitstreamovými signály.

Toto nastavení nelze provést pro režimy poslechu Pure Audio nebo Direct.

Late Night:

Zdůrazňuje slabý zvuk tak, aby byl dobře slyšitelný se všemi detaily. Toto je užitečné v případě, že musíte snížit hlasitost během nočního sledování filmů.

Toto nastavení nelze použít v následujících případech:

- Při přehrávání zdrojů ve formátu Dolby Digital Plus nebo Dolby TrueHD a pokud je pro "Loudness Management" nastaveno "Off"
- Pokud vstupní signál je DTS:X a nastavení pro "Dialog Control" je jiné než "0 dB".
- Když je vstupní signál Analog/DSD a režim poslechu je Pure Audio nebo Direct

Stereo Assign:

Tato funkce vám umožňuje zvolit pár reproduktorů pro výstup stereo zvuku. Kromě předních reproduktorů (FRONT) můžete zvolit prostorové reproduktory (SURROUND), zadní prostorové reproduktory (SURROUND BACK) a reproduktory ve výšce (HEIGHT).

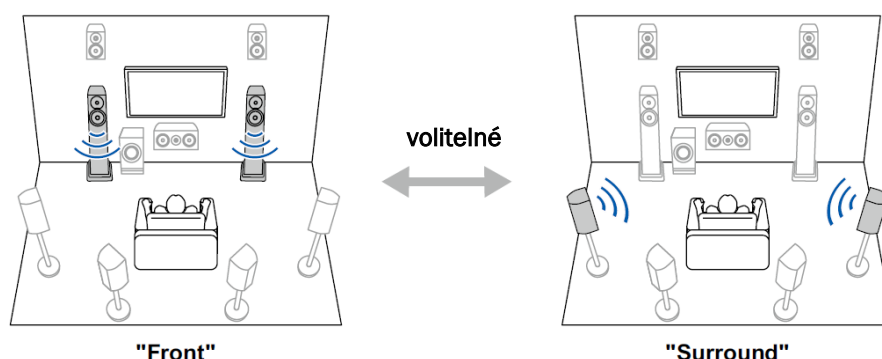

Režim poslechu se přepne na "Stereo", pokud dojde ke změně cíle výstupu audia.

Zone B:

Zvolte metodu výstupu audio do ZONE B - "Off", "On(A+B)" nebo "On(B)".

"Zone B" nelze zvolit v následujících případech:

- Když je zapnuta ZONE 2
- Když je v "2 Speaker" - "Configuration" - "Zone 2 Lineout" v menu Setup nastavena jiná položka než "Zone B".

Digital Filter:

Můžete přepínat typ digitálního filtru v AUDIO DAC (D/A převodník). Můžete zvolit "Slow" (dává zvuku jemný a plynulý charakter), "Sharp" (dává zvuku více strukturovaný a pevnější charakter), "Short" (dává zvuku pocit rychlého startu a pohybu vpřed) nebo "AUTO" (auto). Toto nastavení může být provedeno separátně pro každý vlič vstupu. Toto lze nastavit pro vzorkovací frekvenci 44,1 kHz nebo vyšší.

Room EQ

Toto nastavení nelze provést pro režimy poslechu Pure Audio nebo Direct.

AccuEQ:

Zvolte aktivaci nebo deaktivaci funkce ekvalizéru, která koriguje zkreslení způsobené akustickým prostředím poslechové místnosti.

On (All Ch):

EQ, který koriguje podle akustiky místnosti získané kalibrací AccuEQ, je aplikován na všechny kanály.

On (ex. L/R):

Stejný EQ jako "On (All Ch)" je aplikován na jiné reproduktory než přední reproduktory (FRONT). Korekce EQ pro přední reproduktory (FRONT) je vypnutá. Toto nastavení může být provedeno separátně pro každý vlič vstupu.

Manual Equalizer:

Zvolte "Preset 1" až "Preset 3" konfigurované ve "2 Speaker" - "Equalizer Settings" v menu Setup. Pokud je pro toto nastavení zvoleno "Off", bude stejné zvukové pole aplikováno na všechna rozsahy.

Re-EQ, Re-EQ(THX):

Upravte nastavení pro soundtrack s posíleným rozsahem výšek tak, aby byl přizpůsoben prostředí domácího kina. Pro Re-EQ lze použít následující režimy poslechu: Dolby Audio – DD, Dolby Audio – DD+, Dolby Audio – Surr, Dolby Audio – TrueHD, Multichannel, DTS, DTS-ES, DTS 96/24, DTS-HD High Resolution Audio, DTS-HD Master Audio, DTS Neural:X, DTS Express a DSD. V režimu Re-EQ(THX) lze použít následující režimy poslechu: THX Cinema a THX Select Cinema.

Level

Front:

Nastavte úroveň hlasitosti reproduktoru FRONT, zatímco posloucháte zvuk.

Center:

Nastavte úroveň hlasitosti reproduktoru CENTER, zatímco posloucháte zvuk.

Subwoofer:

Nastavte úroveň hlasitosti reproduktoru SUBWOOFER, zatímco posloucháte zvuk.

Pokud uvedete jednotku do pohotovostního (standby) režimu, provedená nastavení budou resetována do původního stavu.

Spotify



Použijte váš telefon, tablet, nebo PC jako dálkový ovladač pro Spotify.
Pro informace k tomuto navštivte www.spotify.com/connect.

AirPlay®

Připojením této jednotky ke stejné síti, k jaké jsou připojena iOS zařízení, jako například iPhone®, iPod touch® a iPad®, můžete využívat bezdrátové přehrávání hudby z iOS zařízení.



Aktualizujte operační systém na vašem iOS zařízení na nejnovější verzi.

V závislosti na verzi iOS se pracovní obrazovky nebo postupy na iOS zařízení mohou lišit. Podrobnosti viz Manuály pro iOS zařízení.

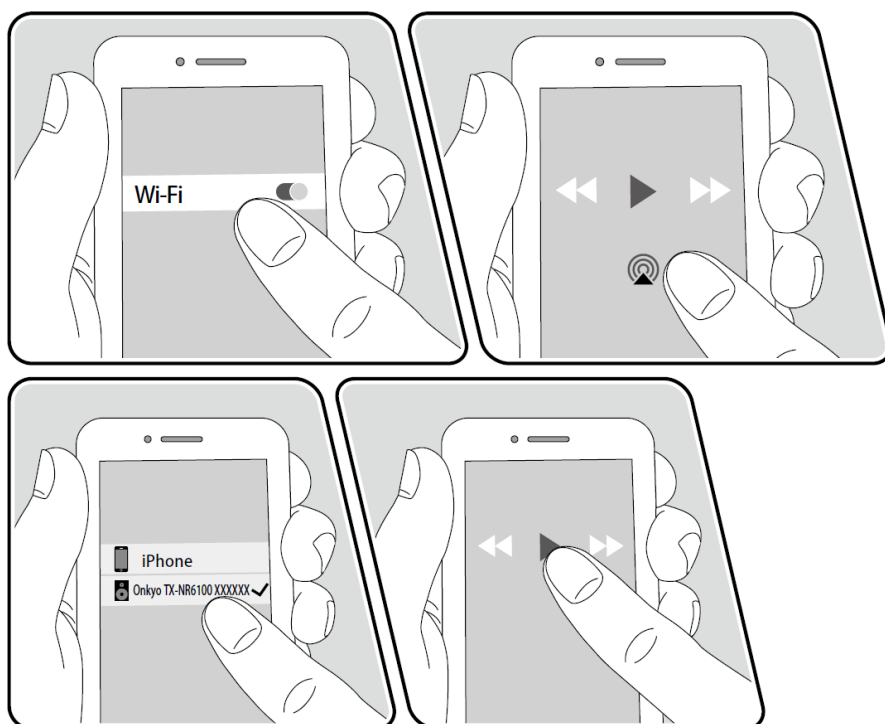
Přehrávání na této jednotce



e.g., iOS 10

1. Připojte iOS zařízení ke stejné síti, ke které je připojena tato jednotka.
2. Klepněte na ikonu AirPlay  v ovládacím centru zařízení iOS podporujícího AirPlay a zvolte tuto jednotku ze seznamu zobrazených zařízení.
3. Přehrávejte hudební soubory uložené v iOS zařízení.
Pokud je v menu Setup pro "5 Hardware" - "Power Management" - "Network Standby" nastaveno "Off", zapněte jednotku manuálně a stiskněte tlačítko NET na dálkovém ovladači. V továrním nastavení je funkce Network Standby vždy nastavena na On.
Vzhledem k charakteristikám bezdrátové technologie AirPlay se zvuk vystupující z této jednotky může lehce zpoždovat oproti zvuku přehrávanému na AirPlay kompatibilním zařízení.
Můžete rovněž přehrávat hudební soubory uložené na PC pomocí iTunes (Ver. 10.2 nebo novější). Předem se ujistěte, že tato jednotka a PC jsou připojeny ke stejné síti. Následně stiskněte tlačítko NET na této jednotce. Poté klikněte v iTunes na ikonu AirPlay , ze seznamu zobrazených zařízení zvolte tuto jednotku, a zahajte přehrávání hudebního souboru.

Přehrávání na několika zařízeních (AirPlay2)

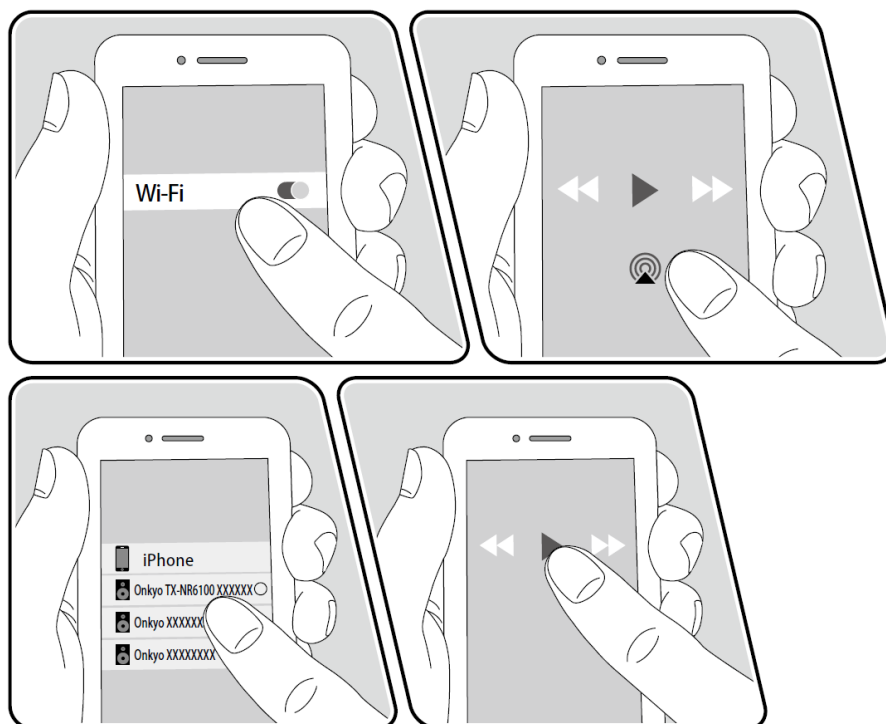

e.g., iOS 11.4

Tato jednotka podporuje AirPlay2. Pokud je verze OS na iOS zařízení iOS11.4 nebo novější, můžete přehrávat hudbu z iOS zařízení na této jednotce a ostatních zařízeních podporujících AirPlay2.

1. Připojte iOS zařízení ke stejné síti, ke které je připojena tato jednotka.
2. Klepněte na ikonu AirPlay  v aplikaci pro přehrávání hudby zařízení iOS, a zvolte tuto jednotku ze seznamu zobrazených zařízení.
Zařízení podporovaná AirPlay2 jsou zobrazena s kroužkem na pravé straně.
Je možno zvolit několik AirPlay2 podporovaných zařízení.
Hlasitost lze nastavit na jednotlivých zařízeních.
3. Přehrávejte hudební soubory uložené v iOS zařízení.
Pokud je v menu Setup pro "5 Hardware" - "Power Management" - "Network Standby" nastaveno "Off", zapněte jednotku manuálně a stiskněte tlačítko NET na dálkovém ovladači. V továrním nastavení je funkce Network Standby vždy nastavena na On.
Vzhledem k charakteristikám bezdrátové technologie AirPlay se zvuk vystupující z této jednotky může lehce zpoždovat oproti zvuku přehrávanému na AirPlay kompatibilním zařízení.

Můžete rovněž přehrávat hudební soubory uložené na PC pomocí iTunes (Ver. 10.2 nebo novější). Předem se ujistěte, že tato jednotka a PC jsou připojeny ke stejné síti. Následně stiskněte tlačítko NET na této jednotce. Poté klikněte v iTunes na ikonu AirPlay , zvolte tuto jednotku, ze seznamu zobrazených zařízení zvolte AirPlay2 podporovaná zařízení pro přehrávání, a zahajte přehrávání hudebního souboru.

DTS Play-Fi®



<https://play-fi.com/>

Připojením této jednotky ke stejné síti, k jaké jsou připojena mobilní zařízení, jako například smartphone a tablet, můžete využívat bezdrátové přehrávání hudby z mobilního zařízení. Lze přehrávat hudbu ze streamovací distribuční služby nebo hudby uložené v hudební knihovně mobilního zařízení. Tato funkce také podporuje playlisty z iTunes. Připojení více reproduktorů podporujících DTS Play-Fi ke stejné síti umožní "Group playback" - přehrávání stejné hudby v oddělených místnostech. Pro využití této funkce si stáhněte aplikaci Onkyo Music Control (dostupná pro iOS nebo Android™).



Přehrávání

1. Stáhněte si aplikaci Onkyo Music Control do vašeho mobilního zařízení.
http://www.onkyo.com/playfi/app_o.html



2. Připojte mobilní zařízení ke stejné síti, ke které je připojena tato jednotka.
3. Spuštěním aplikace Onkyo Music Control se automaticky zobrazí kompatibilní zařízení.
4. Zvolte toto zařízení ze seznamu kompatibilních zařízení. Poté se zobrazí seznam aplikací, jako například streamovací distribuční služba. Zvolte obsah, který chcete přehrávat, a postupujte podle on-screen instrukcí. Pokud je v menu Setup pro "5 Hardware" - "Power Management" - "Network Standby" nastaveno "Off", zapněte jednotku manuálně a stiskněte tlačítko NET na dálkovém ovladači. V továrním nastavení je funkce Network Standby vždy nastavena na On. Detailní ovládání a FAQ viz následující webová stránka: http://www.onkyo.com/playfi/info_o.html. K využívání distribuční služby pro streamování hudby bude možná vyžadována registrace uživatele.

Tato jednotka nepodporuje následující funkce DTS Play-Fi.

- Spotify
- Wireless Surround Sound
- Line In Rebroadcast
- Internet Radio

Některá z nastavení v "Setup menu" na této jednotce nelze změnit. Pro změnu těchto nastavení zrušte spojení této jednotky a aplikace. Během přehrávání nelze volit režim poslouchání.

Amazon Alexa

Alexa je cloudová hlasová služba vyvinutá společností Amazon. Když je tato jednotka registrována účtem Amazon, můžete použít konektor pro Amazon Alexa (Amazon Echo atd.) nebo aplikaci Amazon Alexa (dostupná pro iOS a Android™) pro provádění operací, jako je nastavení hlasitosti této jednotky nebo přehrávání hudby pomocí hlasových příkazů.

Pokud chcete používat Amazon Alexa, potřebujete účet Amazon. Další informace viz webová stránka Amazon.

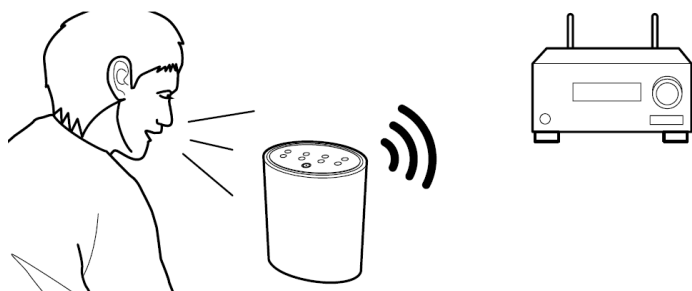

Registrace této jednotky – účet Amazon

1. Registrujte se účtem Amazon na aplikaci Onkyo Controller. Toto nastavení nelze provést na jednotce. Informace o aplikaci viz "Onkyo Controller".
2. Spusťte aplikaci Onkyo Controller a klepněte na jednotku, když se zobrazí.
3. Klepněte na "NET" nebo "NETWORK" v horní části obrazovky aplikace Onkyo Controller a po přepnutí na menu sítě klepněte na ikonu "Amazon Alexa". Pokud se nezobrazí přihlašovací (login) obrazovka a místo ní se zobrazí instalační obrazovka, proveďte aktualizaci instalace podle on-screen instrukcí.

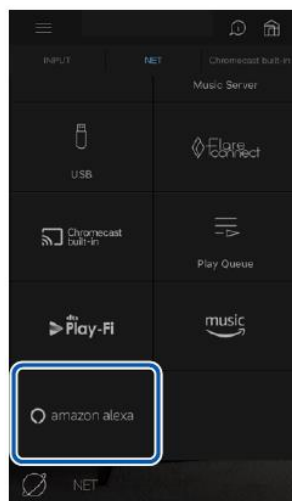

Dostupné služby se mohou lišit podle místa vašeho bydliště.

4. Klepněte na "Start Setup" a v obrazovce Setup zvolte jazyk a registrujte jméno zařízení. Zvolte stejný jazyk, jaký jste zvolili pro další konektory pro Amazon Alexa (Amazon Echo atd.). Pro jméno zařízení použijte takové, které lze jednoduše vyvolat hlasem.
Například: Speaker
5. Klepněte na "Next" pro zobrazení obrazovky Amazon Alexa.

6. Postupujte podle on-screen instrukcí pro přístup k informacím o účtu Amazon, jako je např. vaše e-mailová adresa a heslo, pro přihlášení k Amazon (*1). Po přihlášení klepněte na "Allow" a registrujte tuto jednotku účtem Amazon.

(*1) Přihlaste se stejným účtem jako u jiných svorek pro Amazon Alexa.

7. Když je registrace dokončena, obrazovka se vrátí zpět na aplikaci Onkyo Controller. Postupujte podle on-screen instrukcí, mluve ke konektoru a Amazon Alexa (Amazon Echo atd.) a tím potvrďte, že je možné používat hlasové příkazy.

Například: "Alexa, raise the volume of the speaker (*2)" (Alexo, zvyš hlasitost reproduktoru.)

"Alexa, play music from the speaker (*2)" (Alexo, přehrávej hudbu z reproduktoru.)

(*2) Během mluvení používejte název zařízení registrovaný v bodě 4.

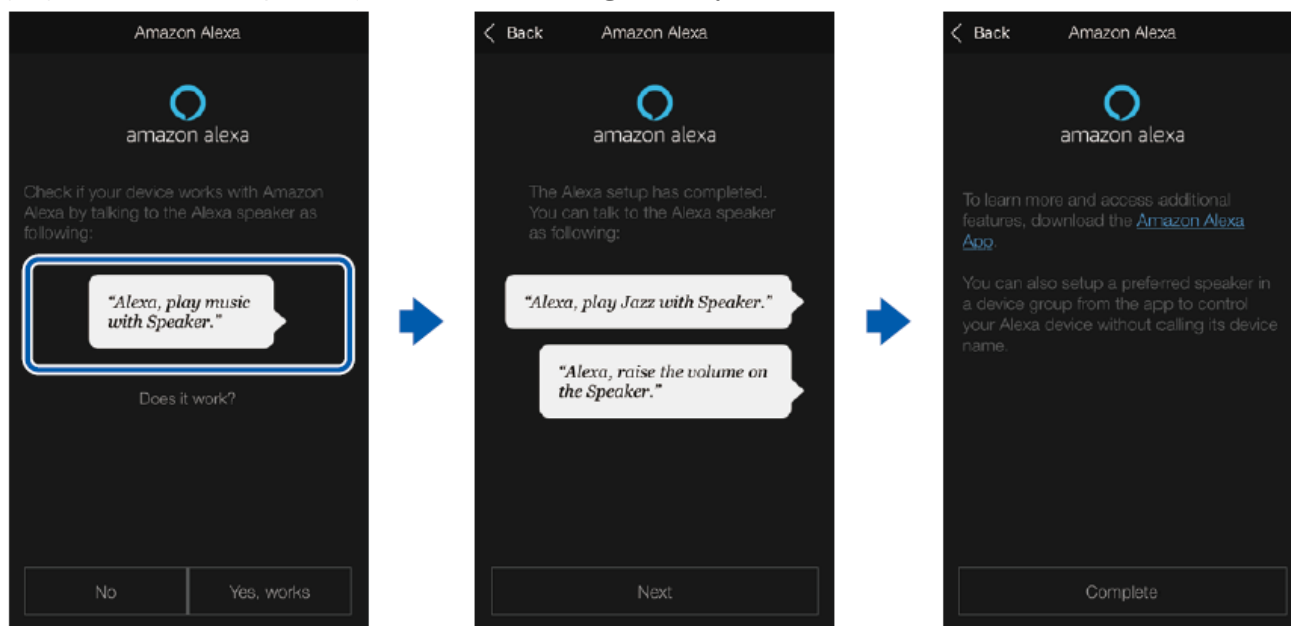

Ovládání této jednotky

Můžete použít hlasové příkazy pro nastavení hlasitosti na této jednotce, spuštění a zastavení hudby a přeskočení hudby dopředu nebo dozadu.

1. Když je jednotka zapnuta, mluve na konektor s Amazon Alexa (Amazon Echo atd.). Když používáte aplikaci Amazon Alexa, po spuštění aplikace klepněte na logo Alexa a mluve k mobilnímu zařízení.

Například: "Alexa, raise the volume of the speaker (*3)" (Alexo, zvyš hlasitost reproduktoru.)

"Alexa, play music from the speaker (*3)" (Alexo, přehrávej hudbu z reproduktoru.)

(*3) Během mluvení použijte název zařízení registrovaný v bodě 4 "Registrace této jednotky – účet Amazon".

- Podrobnosti o hlasových příkazech viz následující webová stránka

(Klikněte na <https://www.jp.onkyo.com/support/manual/vc/en.htm>)

Není možné jednotku zapnout nebo vypnout nebo přepínat režim poslechu.

Informace o aplikaci Amazon Alexa viz webové stránky Amazon.

Amazon Music



Registrace této jednotky u Amazon Music vám umožní využívat službu distribuce hudebních souborů poskytovanou společností Amazon. Tuto jednotku můžete zaregistrovat na obrazovce aplikace Onkyo Controller stažením aplikace Onkyo Controller (dostupné pro iOS nebo Android™) na mobilní zařízení – smartphone nebo tablet.

Pro přehrávání Amazon Music musíte mít založený váš účet Amazon a být přihlášený pro Amazon Prime nebo Amazon Music Unlimited. Další informace viz webové stránky Amazon.

Služba Amazon Music je nyní dostupná v mnoha zemích. Pokud služba Amazon Music není dostupná ve vaší zemi, najdete další informace na <https://music.amazon.com/>.

Registrace této jednotky u Amazon Music

1. Registrujte se účtem Amazon na aplikaci Onkyo Controller. Toto nastavení nelze provést na jednotce. Informace o aplikaci viz "Onkyo Controller".
2. Spusťte aplikaci Onkyo Controller a klepněte na jednotku, když se zobrazí.
3. Klepněte na "NET" nebo "NETWORK" v horní části obrazovky aplikace Onkyo Controller pro přepnutí na menu Network. Pak klepněte na ikonu "Amazon Music" pro zobrazení přihlašovací obrazovky Amazon Music. (V závislosti na modelu mohou být názvy těchto ikon odlišné). Pokud se nezobrazí přihlašovací (login) obrazovka a místo ní se zobrazí instalační obrazovka, proveďte aktualizaci instalace podle on-screen instrukcí.

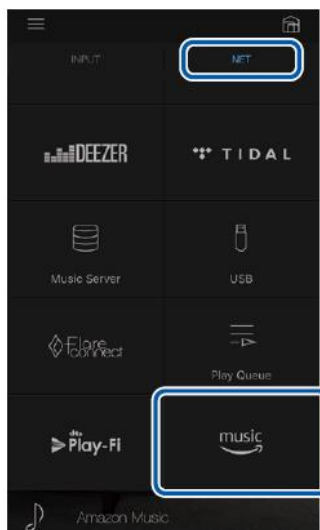

Dostupné služby se mohou lišit podle místa vašeho bydliště.

6. Pro přihlášení k Amazon zadejte informace účtu Amazon, jako např. e-mailovou adresu a heslo. Pokud je přihlášení úspěšné a tato jednotka je registrovaná, zobrazí se menu Amazon Music. Pro přehrávání postupujte podle kroku 3 v následující sekci.

Přehrávání Amazon Music prostřednictvím aplikace Onkyo Controller

1. Spustíte aplikaci Onkyo Controller. Po spuštění se automaticky zobrazí tato jednotka. Klepněte a zvolte tuto zobrazenou jednotku.
2. Klepněte na "NET" nebo "NETWORK" v horní části obrazovky pro přepnutí na obrazovku Network. Pak klepněte na ikonu "Amazon Music".
3. Pro zahájení přehrávání zvolte z obrazovky Amazon Music obsah, který chcete přehrávat.

Přehrávání Amazon Music prostřednictvím dálkového ovladače

1. Přepněte vstup na TV na vstup připojený k této jednotce.
2. Stisknutím NET zobrazíte na TV seznam Network Functions.
3. Pomocí kurzorových tlačítek zvolte "Amazon Music" a volbu potvrďte stisknutím ENTER.
4. Pro zahájení přehrávání zvolte z obrazovky Amazon Music obsah, který chcete přehrávat.

Připojení "Sonos System" pro přehrávání



Po připojení této jednotky k Sonos Connect můžete odesílat hudbu nebo hudební zdroje z aplikace Sonos do této jednotky. Prostřednictvím Sonos Connect můžete na této jednotce přehrávat stejnou skupinu jiných zařízení Sonos na síti nebo můžete přehrávat pouze tuto jednotku. Stejně tak – pokud zahájíte přehrávání hudby z aplikace Sonos, tato jednotka se automaticky zapne a začne fungovat funkce propojení pro přepnutí vstupu. Pokud je v menu Setup pro "5 Hardware" - "Power Management" - "Network Standby" nastaveno "Off", zapněte jednotku manuálně a stiskněte tlačítko NET na dálkovém ovladači. V továrním nastavení je funkce Network Standby vždy nastavena na On.

Potřebné vybavení



Sonos Connect
RCA audio kabel (součást dodávky Sonos Connect)

Jak připojit tuto jednotku k Sonos Connect...



1. Sonos Connect připojte ke konektorům AUDIO IN této jednotky pomocí RCA audio kabelu (součást dodávky Sonos Connect). Můžete použít kterýkoli vstupní audio konektor, s výjimkou konektoru PHONO. Připojení je rovněž možné pomocí digitálního kabelu. Pro podrobnosti viz Manuál Sonos. Můžete změnit název vstupu zobrazený na displeji této jednotky na snadno rozpoznatelný název. Například – pro vstup připojený k Sonos Connect můžete změnit název z "CD" (nebo jiný název vstupu) na "SONOS". Stiskněte tlačítko  na dálkovém ovladači, zvolte "4 Source" - "Name Edit", a následně změňte název.

Nastavení

Pro přehrávání Sonos na této jednotce je vyžadováno nastavení. Pro nastavení použijte následující proceduru.

1. Stiskněte tlačítko  na dálkovém ovladači, zvolte "5 Hardware" - "Works with SONOS", a stiskněte tlačítko ENTER.
2. Pomocí kurzorových tlačítek  /  zvolte následující položky a u každé proveďte nastavení.

Input Selector:

Umožňuje funkci "interlock" se Sonos Connect. Pomocí kurzorových tlačítek  /  zvolte vstup, ke kterému je připojen Sonos Connect.

Connected Device:

Stiskněte tlačítko ENTER pro zobrazení zařízení Sonos připojených na stejné síti jako tato jednotka. Zvolte Sonos Connect připojené k jednotce a stiskněte tlačítko ENTER.

Produkty (například Play:3 nevybavený výstupním terminálem) jiné, než Sonos Connect budou rovněž zobrazeny v tomto seznamu zařízení a mohou být zvoleny. V takovém případě při zahájení přehrávání na straně Sonos bude přepnut vstup, nicméně na výstupu nebude žádný zvuk. Zvolte název místnosti připojeného Sonos Connect.

V obrazovce seznamu produktů Sonos může být zobrazeno až 32 zařízení. Pokud nemůžete najít zařízení Sonos Connect, pro které chcete použít "interlock", vraťte se na předchozí obrazovku, vypněte produkt, pro který chcete použít "interlock", a zkuste to znovu.

Output Zone:

Pomocí kurzorových tlačítek ◀/▶ zvolte ZONE, kde chcete poslouchat hudbu.

"Main": Zvuk vystupuje pouze v hlavní poslechové místnosti (kde je umístěna tato jednotka).

"Zone 2": Zvuk vystupuje pouze v separátní poslechové místnosti (ZONE 2).

"Main/Zone 2": Audio vystupuje jak v hlavní poslechové místnosti, tak v separátní poslechové místnosti.

Preset Volume:

Můžete předem nastavit hlasitost, se kterou se bude Sonos Connect přehrávat v hlavní místnosti (kde je tato jednotka umístěna). Zvolte hodnotu "Last" (úroveň hlasitosti před vstupem jednotky do režimu STANDBY), "Min", "0,5" až "99,5", nebo "Max".

Když provádíte nastavení pro druhou jednotku, několikrát stiskněte kurzorové tlačítko ▼ pro přesun na další stránku a změňte menu z "SONOS-1" na "SONOS-2".

Přehrávání Sonos na této jednotce

1. Pomocí aplikace Sonos zvolte požadované stopy a odešlete je do místnosti, ve které je umístěna tato jednotka (nebo do skupiny). Doporučujeme dát kombinaci této jednotky a Sonos Connect snadno zapamatovatelný název – jako například TV Room nebo Living Room, kde je umístěna tato jednotka. Pokud vstup nebude automaticky přepnut ani po zahájení přehrávání hudby, zastavte přehrávání a pak přehrávání znovu začněte. Když je prostřednictvím nastavení aplikace Sonos zvolen režim "Volume Pass Through", můžete pro ovládání hlasitosti této jednotky použít aplikaci Sonos.
* Když je zvolen režim "Volume Pass Through", není možné použít funkci "Preset Volume".

Internetové rádio

Připojením této jednotky k domácí síti připojené na internet můžete využívat služby internetového rádia (např. TuneIn Radio). Pro možnost využívat služby internetového rádia musí být vaše domácí síť připojena k internetu. V závislosti na službě Internetového rádia může být předem požadována vaše registrace (jako uživatele) na vašem PC. Pro podrobnosti každé ze služeb navštivte webové stránky příslušných služeb.

Přehrávání

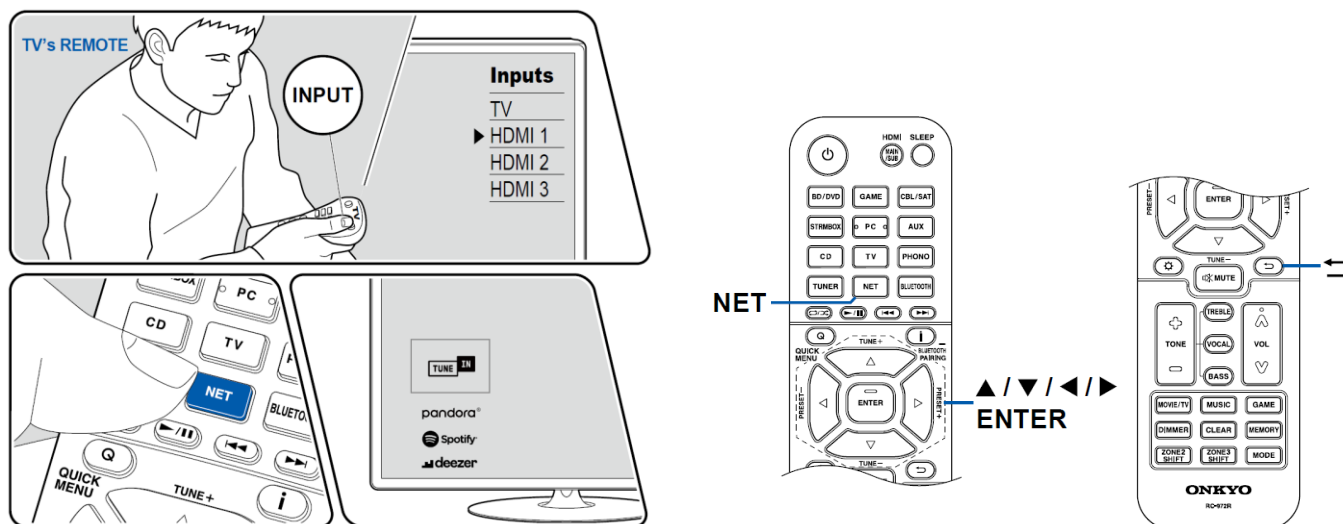

Když je jednotka zapnutá, proveďte následující proceduru.

1. Přepněte vstup na TV na vstup připojený k této jednotce.
2. Stisknutím NET zobrazíte na TV seznam Network Functions.
3. Pomocí kurzorových tlačítek zvolte preferovanou službu internetového rádia a pro potvrzení volby stiskněte ENTER.
4. Postupujte podle on-screen instrukcí, pomocí kurzorových tlačítek zvolte stanici a program, a poté pro spuštění přehrávání stiskněte ENTER.
Pro návrat na předchozí obrazovku stiskněte tlačítko ↶.

Menu služeb internetového rádia

Můžete umístit specifické stanice do záložek, nebo smazat stanice, které jste již do záložek umístili. Zobrazené menu se liší v závislosti na zvolené službě. Když stanice začne přehrávat, zobrazí se ikona menu ☹. Když se zobrazí pouze tato ikona, stisknutím ENTER na obrazovce zobrazíte menu. Pokud je zobrazeno několik ikon, zvolte pomocí kurzorových tlačítek ikonu ☹ a pak stiskněte tlačítko ENTER.

Informace k účtu TuneIn Radio Account

Pokud si vytvoříte účet na webové stránce TuneIn Radio (tunein.com) a přihlásíte se z této jednotky, vaše oblíbené rozhlasové stanice a programy, které odebíráte na webové stránce, se automaticky přidají do "My Presets" na této jednotce. "My Presets" je zobrazeno na další úrovni v hierarchické struktuře TuneIn Radio. Pro zobrazení rozhlasových stanic přidávaných do "My Presets" se musíte z jednotky přihlásit do TuneIn. Pro přihlášení zvolte "Login" - "I have a Tunein Account" v top listu "TuneIn Radio" na jednotce, a pak zadejte vaše uživatelské jméno (*user name*) a heslo (*password*). Pokud na této jednotce zvolíte "Login", zobrazí se registrační kód. Registrační kód můžete použít pro "sdružení" tohoto zařízení v sekci My Page webové stránky TuneIn Radio, takže se můžete přihlásit k "Login" - "Login with a registration code" bez nutnosti zadávat vaše uživatelské jméno a heslo.

Multi-Zone

Při přehrávání v hlavní poslechové místnosti (kde je umístěna jednotka) si můžete užívat poslech 2ch audia v další separátní místnosti (ZONE 2). Stejný zdroj je možné přehrávat současně v hlavní poslechové místnosti a ZONE 2. V obou místnostech lze také přehrávat různé zdroje. Co se týče voličů vstupu "NET" nebo "BLUETOOTH", nelze zvolit různé vstupy pro hlavní a vedlejší poslechovou místnost. Pokud jste pro hlavní poslechovou místnost zvolili "NET" a následně pro vedlejší poslechovou místnost zvolili "BLUETOOTH", pak se vstup pro hlavní poslechovou místnost přepne automaticky rovněž na "BLUETOOTH". Pro hlavní poslechovou místnost a vedlejší/separátní místnost nemůžete zvolit různé stanice DAB (modely pro Evropu) / AM (modely pro Severní Ameriku, Austrálii, Tchaj-wan a Asii) / FM.

Použití aplikace Onkyo Controller je výhodné pro operace přehrávání Multi-zone. Můžete ji použít na mobilních zařízeních, jako je smartphone nebo tablet, na které byla aplikace Onkyo (dostupné pro iOS nebo Android™) stažena.



Přehrávání

Při ovládání dálkovým ovladačem stiskněte a podržte tlačítko ZONE 2 SHIFT a současně stiskněte jiné tlačítko pro ovládání.

1. Stiskněte a podržte na dálkovém ovladači tlačítko ZONE 2 SHIFT, naměřte dálkový ovladač na tuto jednotku a stiskněte . Na displeji jednotky svítí indikátor "Z2".
2. Stiskněte a podržte na dálkovém ovladači tlačítko ZONE 2 SHIFT, a stiskněte tlačítko voliče vstupu pro zdroj, který chcete přehrávat ve vedlejší/separátní místnosti. Pro ovládání na hlavní jednotce stiskněte tlačítko ZONE 2 a následně (během 8 sekund) stiskněte tlačítko voliče vstupu, který má být přehráván ve vedlejší/separátní místnosti. Pro přehrávání stejného zdroje v hlavní poslechové místnosti i ve vedlejší/separátní místnosti stiskněte dvakrát tlačítko ZONE 2 na hlavní jednotce.
3. Pokud používáte připojení ZONE 2 LINE OUT, nastavte úroveň hlasitosti na integrovaném zesilovači ve vedlejší/separátní místnosti. Pro výstup reproduktorů ZONE stiskněte a podržte na dálkovém ovladači tlačítko ZONE 2 SHIFT a nastavte hlasitost tlačítky hlasitosti. K nastavení úrovně hlasitosti na hlavní jednotce stiskněte tlačítko ZONE 2 a následně (během 8 sekund) proveďte nastavení úrovně hlasitosti regulátorem MASTER VOLUME. Pokud během přehrávání Multi-Zone uvedete jednotku do pohotovostního (standby) režimu, indikátor Z2 bude svítit tlumeně, a režim přehrávání bude přepnut na přehrávání pouze ve vedlejší/separátní místnosti. Když je jednotka v pohotovostním (standby) režimu, pak po zapnutí ZONE 2 bude režim přehrávání rovněž přepnut na přehrávání pouze ve vedlejší/separátní místnosti.

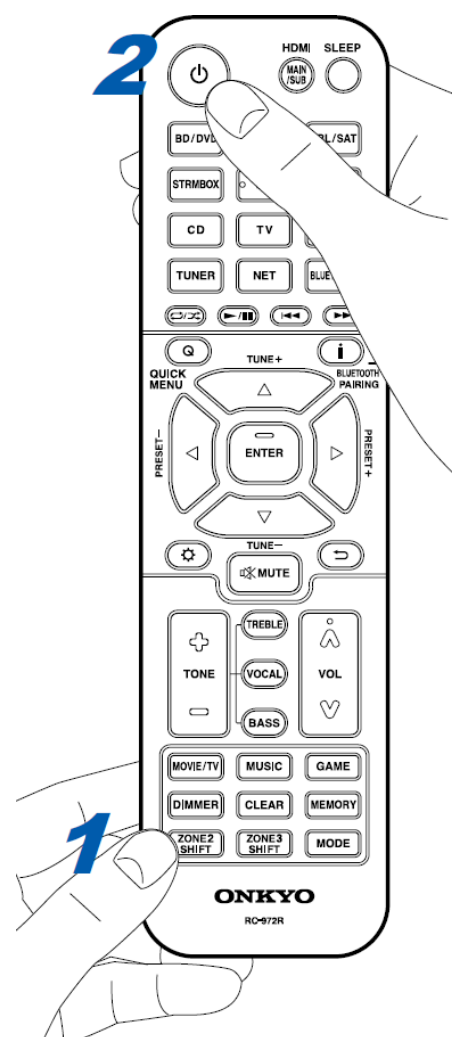

V případě výstupu reproduktoru ZONE nelze použít k přehrávání reproduktory SURROUND BACK nebo HEIGHT. (modely pro Severní Ameriku a Tchaj-wan)

Zvuk z externího připojeného AV komponentu může být na výstupu do ZONE 2 pouze v případě, že se jedná o signál ANALOG nebo 2ch PCM. Pokud jste provedli připojení k této jednotce pomocí kabelu HDMI nebo kabelu DIGITAL AUDIO (COAXIAL nebo OPTICAL), možná bude nutné změnit nastavení audio výstupu AV komponentu na PCM.

Pokud video a audio z HDMI vstupu vystupují do ZONE 2, nastavte v menu Setup "1 Input/ Output Assign" - "TV Out / OSD" - "Zone 2 HDMI" na "Use".

Audio signály DSD nejsou na výstupu do ZONE 2, pokud je zvolen vstup "NET".

Pokud je zapnuta ZONE 2, spotřeba v pohotovostním (standby) režimu se zvýší.

Jestliže je ZONE 2 zapnuta, když je v hlavní poslechové místnosti zvolen režim poslechu Pure Audio, pak tento režim bude automaticky přepnut na režim poslechu Direct.

Pro deaktivaci funkce: Stiskněte a podržte na dálkovém ovladači tlačítko ZONE 2 SHIFT, a stiskněte . Alternativně můžete stisknout OFF na hlavní jednotce.

Přehrávání různého audia a videa

Zobrazení vašeho oblíbeného videa na TV během přehrávání hudby

Zatímco posloucháte hudbu z CD nebo BLUETOOTH kompatibilního zařízení, můžete na TV zobrazit video z AV komponentu (jako například přehrávač Blu-ray Disc).

- Pro přehrávání zvuku zvolte vstup, k němuž není přiřazen video vstup – například "CD", "PHONO", "TUNER", "NET" a "BLUETOOTH".
- (modely pro Evropu, Austrálii, Asii, a Tchaj-wan): Pokud je pro "OSD Language" nastaveno Chinese, nelze přehrávat zvuk z "NET" a "BLUETOOTH".

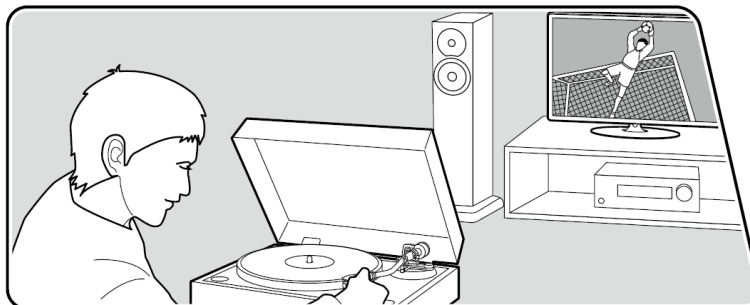

The illustration shows an image.

Když je jednotka zapnutá, proveďte následující proceduru.

1. Přepněte vstup na TV na vstup připojený k této jednotce.
2. Stiskněte volič vstupu (například tlačítko BD/DVD) připojeného k AV komponentu, jehož video má být zobrazeno na TV. Teto operace není nutná, pokud byl stejný volič vstupu zvolen v předchozím kroku.
3. Stiskněte volič vstupu pro audio, které chcete přehrávat (například tlačítko CD nebo BLUETOOTH) a zahajte přehrávání.
4. Zahajte přehrávání na AV komponentu (například Blu-ray Disc přehrávač). Pro přehrávání audio z NET nebo BLUETOOTH je požadován následující krok 5.
5. Pro přehrávání audio z NET nebo BLUETOOTH stiskněte tlačítko MODE pro přepnutí zobrazení TV z obrazovky přehrávání NET nebo BLOOTOOTH na video z AV komponentu. Dalším stisknutím tlačítka MODE vrátíte zpět obrazovku přehrávání NET nebo BLOOTOOTH. Když je TV zobrazení přepnuto na video z AV komponentu, obrazovka přehrávání z NET nebo BLUETOOTH bude zobrazena v rohu obrazovky jako Mini Player. Nastavení pro Mini Player lze změnit v menu Setup tak, že se automaticky vypne po uplynutí 30 sekund od zobrazení.

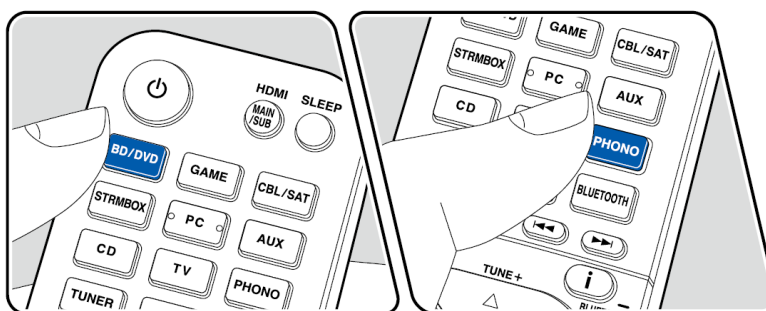

Předchozí nastavení video zdroje pro zobrazení na TV

Při přehrávání audio z "TUNER", "NET" a "BLUETOOTH" můžete nastavit volič vstupu který má být zobrazen na TV – pomocí "Video Select" v menu Setup. Pokud je nastavena jiná hodnota než "Last", není požadován krok 2 v proceduře ovládání.

USB paměťové zařízení

Můžete přehrávat hudební soubory uložené na USB paměťovém zařízení.

Podporované formáty audio

MP3 (.mp3)

MPEG-1/MPEG-2 Audio Layer 3/44,1 kHz, 48 kHz/mezi 8 kbps a 320 kbps, a VBR

WMA (.wma)

44,1 kHz, 48 kHz/mezi 5 kbps a 320 kbps, a VBR

Formáty souborů WMA Pro/Voice/WMA Lossless NEJSOU podporovány.

WAV (.wav)

Soubory WAV obsahují nekomprimovaný PCM digitální zvuk.

44,1 kHz, 48 kHz, 88,2 kHz, 96 kHz, 176,4 kHz, 192 kHz/8 bit, 16 bit, 24 bit

AIFF (.aiff/.aif)

Soubory AIFF obsahují nekomprimovaný PCM digitální zvuk.

44,1 kHz, 48 kHz, 88,2 kHz, 96 kHz, 176,4 kHz, 192 kHz/8 bit, 16 bit, 24 bit

AAC (.aac/.m4a/.mp4/.3gp/.3g2)

MPEG-2/MPEG-4 Audio/44,1 kHz, 48 kHz, 88,2 kHz, 96 kHz/mezi 8 kbps a 320 kbps, a VBR

FLAC (.flac)

44,1 kHz, 48 kHz, 88,2 kHz, 96 kHz, 176,4 kHz, 192 kHz/8 bit, 16 bit, 24 bit

LPCM (Linear PCM)

44,1 kHz, 48 kHz/16 bit

Apple Lossless (.m4a/.mp4)

44,1 kHz, 48 kHz, 88,2 kHz, 96 kHz, 176,4 kHz, 192 kHz/16 bit, 24 bit

DSD (.dsf/.dff)

DSF/DSDIFF/2,8 MHz, 5,6 MHz, 11,2 MHz

Požadavky na USB paměťové zařízení

Tato jednotka může používat USB paměťová zařízení, která odpovídají standardu "USB mass storage device class".

Formát USB paměťového zařízení také podporuje formát systému souborů FAT16 nebo FAT32. Pokud je USB zařízení rozděleno na oddíly (partition), pak každý takový oddíl bude považován za samostatné zařízení.

Je podporováno maximálně 20000 stop na složku; složky mohou být vnořeny do hloubky maximálně 16 úrovní.

USB huby a USB paměťová zařízení s funkcí hubu nejsou podporována. Nepřipojujte takováto zařízení k jednotce! Pokud je s USB paměťovým zařízením dodáván externí AC adaptér, použijte jej (připojte do AC síťové/stěnové zásuvky).

USB paměťová zařízení s funkcí zabezpečení nejsou podporována.

Paměťová média (karty) vložené do USB čtečky paměťových karet nemusí být dostupná v této funkci. V závislosti na USB paměťovém zařízení nemusí být možné řádné načtení obsahu.

Při používání USB paměťového zařízení naše společnost nepřebírá odpovědnost jakéhokoli druhu za ztrátu nebo změnu dat uložených v USB paměťovém zařízení, ani za nesprávnou funkci USB paměťového zařízení. Před použitím USB paměťového zařízení s touto jednotkou důrazně doporučujeme provést zálohování dat uložených na USB paměťové jednotce. Uvědomte si, že není vždy garantováno přehrávání se všemi USB paměťovými zařízeními.

Přehrávání hudebních souborů uložených na USB paměťovém zařízení

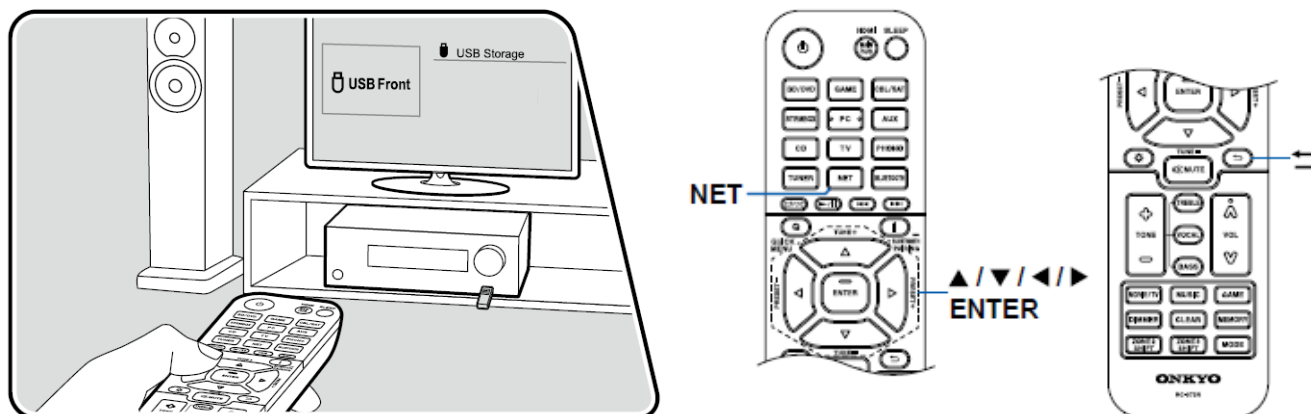

Když je jednotka zapnutá, proveďte následující proceduru.

1. Přepněte vstup na TV na vstup připojený k této jednotce.
2. Připojte vaše USB paměťové zařízení obsahující hudební soubory k přednímu USB portu na jednotce.
3. Stiskněte tlačítko NET pro zobrazení seznamu síťových služeb.
4. Zvolte "USB Front" nebo "USB Rear" pomocí kurzorových tlačítek a stiskněte ENTER. Pokud indikátor "USB" na displeji bliká, zkontrolujte správnost připojení USB paměťové jednotky. Pokud je na displeji zobrazeno hlášení "Connecting...", NEODPOJIJTE USB paměťové zařízení! Mohlo by dojít k poškození dat nebo USB paměťového zařízení.
5. Na další obrazovce znovu stiskněte ENTER. Zobrazí se seznam složek a hudebních souborů na USB paměťovém zařízení. Pomocí kurzorových tlačítek zvolte požadovanou složku a potvrďte stisknutím tlačítka ENTER.
6. Pomocí kurzorových tlačítek zvolte hudební soubor a pro spuštění přehrávání stiskněte ENTER. Během přehrávání souborů nahraných s VBR (Variable bit-rate) musí být správně zobrazen čas přehrávání. Tato jednotka podporuje plynulé (*gapless*) přehrávání souborů z USB paměťového zařízení za následujících podmínek. Pokud jsou průběžně přehrávány WAV, FLAC a Apple Lossless soubory se stejným formátem, vzorkovací frekvencí, počtem kanálů a kvantizační přenosovou rychlostí. Pro zobrazení názvu alba, jména interpreta a přebalu alba ve formátu WAV, pro uložení hudebních souborů vytvořte strukturu adresáře a názvů souborů tak, jak je ukázáno níže. Přebal alba lze zobrazit uložení souboru .jpg, který se bude zobrazovat na obrazovce, do adresáře s nižší úrovní. Pamatujte, že velkému množství souborů .jpg může chvíli trvat, než se zobrazí, nebo se nemusí zobrazit vůbec.

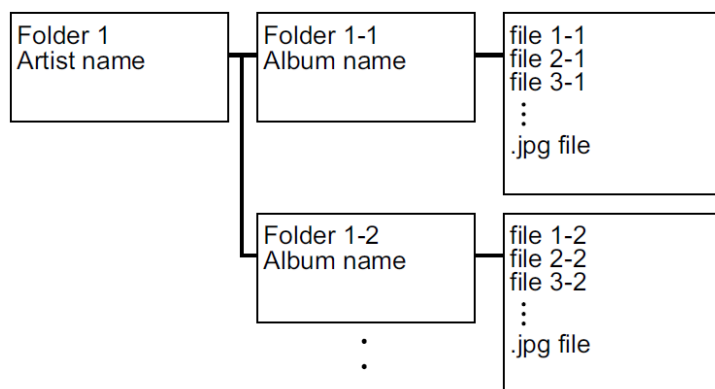

Music Server

Můžete přehrávat (streamovat) hudební soubory uložené v PC nebo NAS zařízeních připojených ke stejné síti jako jednotka.

Síťové servery této jednotky jsou kompatibilní s PC s funkcemi Windows Media® Player 12, nebo s NAS kompatibilními s funkcemi domácí sítě. Pokud chcete používat Windows Media® Player 12, nejprve musíte provést nastavení. Uvědomte si, že s PC lze přehrávat pouze hudební soubory registrované v knihovně (library) Windows Media® Player.

Podporované formáty audio

MP3 (.mp3)

MPEG-1/MPEG-2 Audio Layer 3/44.1 kHz, 48 kHz/mezi 8 kbps a 320 kbps, a VBR

WMA (.wma)

44.1 kHz, 48 kHz/mezi 5 kbps a 320 kbps, a VBR
Formáty souborů WMA Pro/Voice/WMA Lossless NEJSOU podporovány.

WAV (.wav)

Soubory WAV obsahují nekomprimovaný PCM digitální zvuk.
44,1 kHz, 48 kHz, 88,2 kHz, 96 kHz, 176,4 kHz, 192 kHz/8 bit, 16 bit, 24 bit

AIFF (.aiff/.aif)

Soubory AIFF obsahují nekomprimovaný PCM digitální zvuk.
44,1 kHz, 48 kHz, 88,2 kHz, 96 kHz, 176,4 kHz, 192 kHz/8 bit, 16 bit, 24 bit

AAC (.aac/.m4a/.mp4/.3gp/.3g2)

MPEG-2/MPEG-4 Audio/44,1 kHz, 48 kHz, 88,2 kHz, 96 kHz/mezi 8 kbps a 320 kbps, a VBR

FLAC (.flac)

44,1 kHz, 48 kHz, 88,2 kHz, 96 kHz, 176,4 kHz, 192 kHz/8 bit, 16 bit, 24 bit

LPCM (Linear PCM)

44,1 kHz, 48 kHz/16 bit

Apple Lossless (.m4a/.mp4)

44,1 kHz, 48 kHz, 88,2 kHz, 96 kHz/16 bit, 24 bit

DSD (.dsf/.dff)

DSF/DSDIFF/2,8 MHz, 5,6 MHz, 11,2 MHz

Nastavení Windows Media® Player 12

1. Zapněte váš PC a spusťte přehrávač Windows Media® Player 12.
2. V menu "Stream" zvolte "Turn on media streaming" pro otevření dialogového boxu. Pokud je streaming médií již zapnut, zvolte "More streaming options..." v menu "Stream" pro zobrazení zařízení na síti, a následně přejděte na krok 4.
3. Klikněte na "Turn on media streaming" pro zobrazení seznamu zařízení v síti.
4. Zvolte tuto jednotku v "Media streaming options" a zkontrolujte, že její nastavení je "Allow".
5. Pro uzavření dialogového boxu klikněte na "OK".
6. Otevřete menu "Stream" a zkontrolujte, zda je zaškrtnuto políčko "Allow remote control of my Player...".

Přehrávání

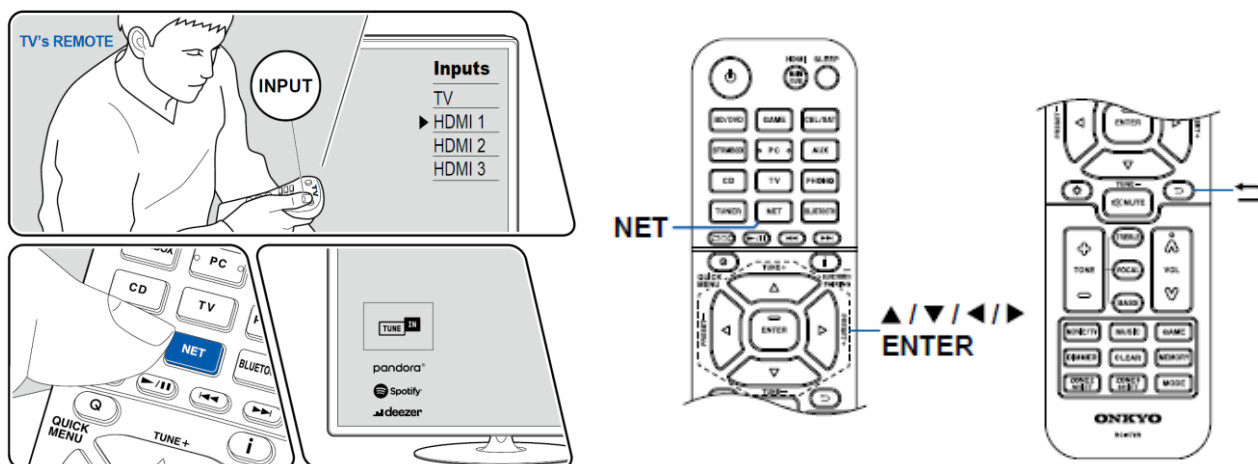

Když je jednotka zapnutá, proveďte následující proceduru.

1. Přepněte vstup na TV na vstup připojený k této jednotce.
2. Spusťte server (Windows Media® Player 12 nebo NAS zařízení), na kterém jsou uloženy soubory, které chcete přehrávat.
3. Ujistěte se, že PC a/nebo NAS jsou správně připojeni ke stejné síti, jako tato jednotka.
4. Stiskněte tlačítko NET pro zobrazení seznamu síťových služeb. Pokud indikátor "NET" bliká, jednotka není korektně připojena k síti. Zkontrolujte připojení.

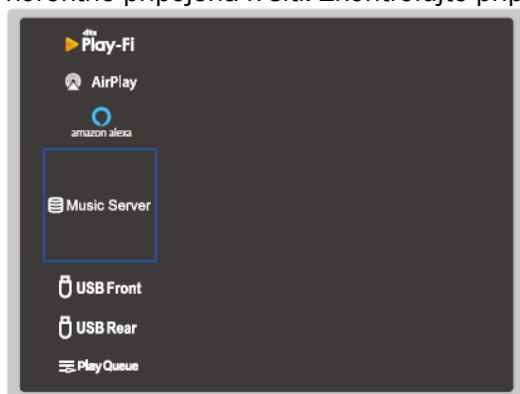

5. Pomocí kurzorových tlačítek zvolte "Music Server" a následně stiskněte ENTER
6. Pomocí kurzorových tlačítek zvolte cílový server a stiskněte ENTER pro zobrazení obrazovky seznamu položek.
Jednotka nemůže přistupovat k obrázkům a video souborům uloženým na serverech.
V závislosti na nastavení sdílení serverů nemusí být obsah uložený na serveru zobrazen.
7. Pomocí kurzorových tlačítek zvolte hudební soubor a pak stiskněte ENTER pro zahájení přehrávání.
Pokud se zobrazí hlášení "No Item.", zkontrolujte připojení k síti.
Pro návrat na předchozí obrazovku stiskněte tlačítko ↶.
Během přehrávání souborů nahraných s VBR (Variable bit-rate) musí být správně zobrazen čas přehrávání.
Co se týče hudebních souborů umístěných na serveru, je podporováno až 20 000 stop ve složce a složky mohou být vnořeny až do hloubky 16 úrovní.
V závislosti na typu mediálního serveru jej tato jednotka nemusí rozpoznat, nebo nemusí být schopna přehrávat jeho hudební soubory.

Vyhledávání hudebních souborů pro možnost volby

Pokud server, který používáte, podporuje funkce hledání, musíte použít následující funkci vyhledávání.

Proveďte následující postup s dostupnými servery zobrazenými pomocí Music Server.

1. Pomocí kurzorových tlačítek ▲/▼ zvolte server obsahující hudební soubory, které chcete přehrávat, a poté zvolte ENTER.
2. Pomocí kurzorových tlačítek ▲/▼ zvolte složku Search a stiskněte ENTER. Složka Search obsahuje následující tři adresáře.
 "Search by Artist": Zvolte při vyhledávání podle jména interpreta.
 "Search by Album": Zvolte při vyhledávání podle názvu alba.
 "Search by Track": Zvolte při vyhledávání podle názvu stopy.
3. Pomocí kurzorových tlačítek ▲/▼ zvolte složku a stiskněte ENTER.
4. Zadejte znaky, které chcete vyhledat, a stiskněte ENTER. Poté se zobrazí výsledky vyhledávání.
5. Pomocí kurzorových tlačítek ▲/▼ zvolte hudební soubory, které chcete přehrávat, a poté zvolte ENTER.

Ovládání vzdáleného přehrávání z PC

Tuto jednotku můžete použít pro přehrávání hudebních souborů uložených na vašem PC, a sice ovládáním PC v rámci vaší domácí sítě. Jednotka podporuje vzdálené přehrávání s přehrávačem Windows Media® Player 12. Pro používání funkce vzdáleného přehrávání této jednotky s Windows Media® Player 12 musí být přehrávač Windows Media® Player 12 předem nakonfigurován.

Vzdálené přehrávání

1. Zapněte napájení jednotky.
2. Zapněte váš PC a spusťte přehrávač Windows Media® Player 12.
3. Zvolte hudební soubor, který chcete přehrávat s Windows Media® Player 12 a klikněte na něj pravým tlačítkem myši.
 Pro vzdálené přehrávání hudebního souboru na jiném serveru otevřete cílový server z "Other Libraries" a zvolte hudební soubor, který chcete přehrávat.
4. Zvolte tuto jednotku v "Play to", otevřete okno "Play to" ve Windows Media® Player 12, a zahajte přehrávání hudebního souboru na jednotce.
 Pokud používáte na vašem PC operační systém Windows® 8.1, klikněte na "Play to" a zvolte tuto jednotku. Pokud používáte Windows® 10, klikněte na "Cast to Device" a následně zvolte tuto jednotku. Ovládání během vzdáleného přehrávání je možné z okna "Play to" na PC. Na TV připojeném prostřednictvím HDMI se zobrazí obrazovka přehrávání.
5. Nastavte hlasitost pomocí posuvníku "Volume" v okně "Play to".
 V některých případech se hlasitost zobrazená v okně přehrávání může lišit od hlasitosti zobrazené na jednotce.
 Pokud je hlasitost nastavena z jednotky, pak hodnota není zobrazena v okně "Play to".
 Tato jednotka nemůže přehrávat hudební soubory v následujících stavech:
 - Jednotka využívá síťové služby.
 - Jednotka přehrává soubory uložené na USB paměťovém zařízení.
 Vzdálené přehrávání FLAC a DSD není podporováno.
 Vzdálené přehrávání NEPODPORUJE plynulé (gapless) přehrávání.

Play Queue



troller".

Pokud si stáhnete aplikaci Onkyo Controller (tato je dostupná pro platformu iOS nebo Android™) do mobilních zařízení, můžete si uložit váš oblíbený playlist (informaci Play Queue) mezi hudební soubory uložené v USB paměťovém zařízení připojeném k této jednotce a mezi hudební soubory uložené v PC nebo NAS připojeném ke stejné domácí síti jako tato jednotka, a můžete přehrávat hudbu v tomto playlistu. Informace Play Queue je efektivní tak dlouho, dokud není síťová šňůra této jednotky odpojena od AC síťové/stěnové zásuvky. Informace o aplikaci viz "Onkyo Controller".

Přidání informací Play Queue (fronta přehrávání)

1. Zvolte volič vstupu "INPUT" v obrazovce aplikace, a pak klepněte na ikonu "USB". Alternativně zvolte vstup "NET" a následně klepněte na ikonu "USB" nebo na ikonu "Music Server". (V závislosti na modelu mohou být názvy těchto ikon odlišné).

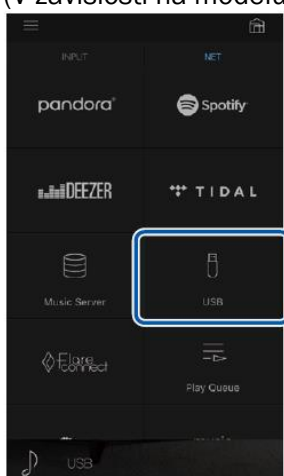

2. Klepněte na ikonu "+" stopy, kterou chcete přidat; následně se otevře roletka pro přidání informace Play Queue.

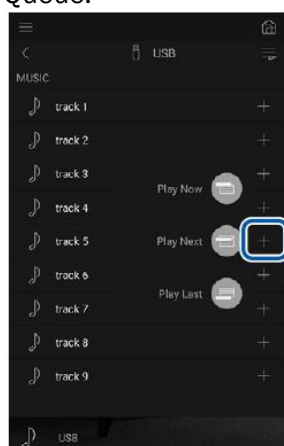

3. Klepněte na ikony "Play Now" , "Play Next"  nebo "Play Last"  pro přidání k Play Queue. Pokud nejsou v seznamu Play Queue žádné stopy, zobrazí se pouze ikona "Play Now".

Sort and Delete (třídění a mazání)

1. Vyberte vstup "NET" a klepněte na ikonu "Play Queue" pro vstup do servisní obrazovky Play Queue.

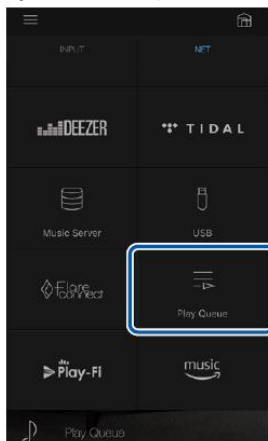

2. Klepněte na ikonu "☰" stopy, pro kterou chcete změnit pořadí, a následně ikonu zatáhněte na požadované místo.



3. Pro vymazání stopy klepněte na stopu a posuňte ikonu koše doleva tak, aby se ikona změnila na "🗑️". Pokud máte zařízení na platformě iOS, posuňte ikonu "☰" doleva. Po uvolnění vašeho prstu bude stopa vymazána z Play Queue.



Přehrávání

Přehrávání se zahájí, když zvolíte "Play Now"  pro přidání Play Queue, nebo když zvolíte stopu na servisní obrazovce Play Queue.

Připojení transmitéru pro přehrávání

Když připojíte bezdrátová sluchátka nebo bezdrátový reproduktorový trasmitér ke konektoru ZONE B LINE OUT této jednotky, můžete přes bezdrátová sluchátka nebo bezdrátové reproduktory přehrávat stejný zdroj jako v hlavní poslechové místnosti.

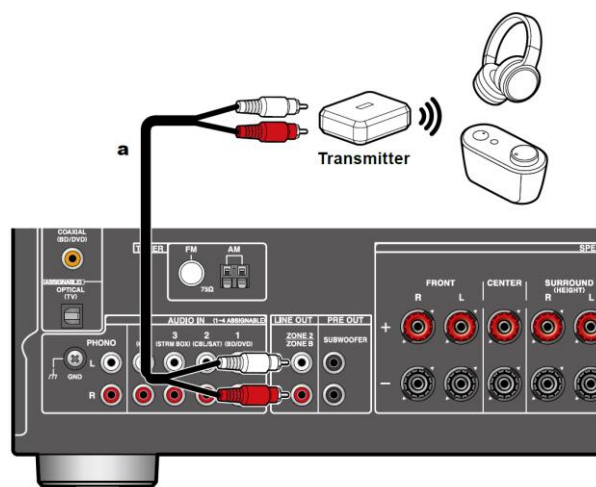

Přípojky

1. K propojení konektoru ZONE B LINE OUT této jednotky a vstupního konektoru transmitéru použijte kabel ANALOG AUDIO.

Nastavení

1. Stiskněte  na dálkovém ovladači, zvolte "2 Speaker" - "Configuration", a pro "Zone 2 Lineout" nastavte "Zone B".



Přehrávání



1. Stiskněte na dálkovém ovladači tlačítko Q a zvolte "Audio" - "Zone B".
"Zone B" nelze zvolit v následujících případech:
 - Když je zapnuta ZONE 2
 - Když je v menu Setup pro "2 Speaker" - "Configuration" - "Zone 2 Lineout" je nastavena jiná položka než "Zone B".
2. Zvolte cíl audio výstupu.
Off: Audio vystupuje pouze v ZONE A. Na displeji jednotky se rozsvítí indikátor "A".
On (A+B): Audio vystupuje v ZONE A i v ZONE B. Na displeji jednotky se rozsvítí indikátor "A" a "B".
On (B): Audio vystupuje pouze v ZONE B. Na displeji jednotky se rozsvítí indikátor "B".
3. Zahajte přehrávání na AV komponentu.
4. Nastavte hlasitost na transmitéru atd. v ZONE B.
Pokud je pro "Zone 2 Lineout" nastavení "Zone B" a pro "Audio" - "Zone B" v Quick Menu nastaveno "On (A+B)", pak pro výstup ZONE bude následující nastavení:
 - Úprava kvality zvuku není možná.
 - Nedojde k žádnému efektu pro prostorové zadní reproduktory (SURROUND BACK) z "2 Speaker" - "Distance" v menu Setup.
 Pokud je jako cíl výstupu audio zvoleno "On (A+B)", při použití uspořádání reproduktorů 2.1ch lze pro hlavní poslechovou místnost ZONE A zvolit pouze režim poslechu "Stereo". Pokud používáte uspořádání reproduktorů 3.1ch nebo více, lze zvolit režim poslechu "AllCh Stereo".

Nastavení

K nastavení použijte OSD (on-screen instrukce), které se zobrazují na obrazovce TV.

Stiskněte tlačítko  na dálkovém ovladači pro zobrazení menu Setup.

Pomocí kurzorových tlačítek / na dálkovém ovladači zvolte požadovanou položku a volbu potvrďte stisknutím tlačítka ENTER.

Použijte kurzorová tlačítka / na dálkovém ovladači pro změnu implikativní hodnoty.

Pro návrat na předchozí obrazovku stiskněte tlačítko .

Pro odchod z nastavování stiskněte tlačítko .

Setup

- | | |
|------------------------|------------------------|
| 1. Input/Output Assign | 1. TV Out / OSD |
| 2. Speaker | 2. HDMI Input |
| 3. Audio Adjust | 3. Digital Audio Input |
| 4. Source | 4. Analog Audio Input |
| 5. Hardware | |
| 6. Multi Zone | |
| 7. Miscellaneous | |

Menu nastavení (SETUP)

Seznam menu

1. Input/Output Assign	1. TV Out / OSD	Můžete provést nastavení pro TV výstup a OSD (zobrazení on-screen, které se zobrazuje na TV).
	2. HDMI Input	Můžete měnit přiřazení vstupu mezi voliči vstupu a konektory HDMI IN.
	4. Digital Audio Input	Můžete měnit přiřazení vstupu mezi voliči vstupu a konektory DIGITAL IN COAXIAL/OPTICAL.
	5. Analog Audio Input	Můžete měnit přiřazení vstupu mezi voliči vstupu a konektory AUDIO IN.
2. Speaker	1. Configuration	Můžete měnit nastavení připojení reproduktorů.
	2. Crossover	Změna nastavení dělicího kmitočtu.
	3. Distance	Umožňuje provést nastavení vzdálenosti každého reproduktoru od pozice poslechu.
	4. Level Calibration	Nastavení úrovně hlasitosti pro reproduktory.
	5. Dolby Enabled Speaker	Změna nastavení Dolby Enabled reproduktorů.
	6. Equalizer Settings	Nastaví výchozí hlasitost rozsahu každého připojeného reproduktoru.
	7. THX Audio	Změna nastavení THX Audio.
	8. Speaker Virtualizer	Funkci Speaker Virtualizer lze přepnout mezi On a Off.
3. Audio Adjust	1. Multiplex/Mono	Změna nastavení multiplexního audio přehrávání.
	2. Dolby	Změna nastavení, když vstupují signály Dolby.
	3. DTS	Změna nastavení, když vstupují signály DTS.
	4. LFE Level	Nastavte LFE (low-frequency effect = nízkofrekvenční efekt) pro signály Dolby Digital, DTS, Multichannel PCM, a DSD.
	5. Volume	Nastavení úrovně hlasitosti.
4. Source	1. My Input Volume	Nastavení hlasitosti pro každý volič vstupu.
	2. Name Edit	Zde můžete nastavit pojmenování (název) každého vstupu.
	Audio Select	Můžete zvolit prioritu pro volbu vstupu v případě, že k jednomu voliči vstupu je připojeno několik audio zdrojů.
	Video Select	Když je zvolen vstup "TUNER", "NET", nebo "BLUETOOTH", můžete nastavit vstup, ze kterého bude zobrazeno video na TV.
5. Hardware	1. HDMI	Změna nastavení funkcí HDMI.
	2. Network	Změna nastavení funkcí domácí sítě.
	3. Bluetooth	Změna nastavení funkcí Bluetooth.
	4. Power Management	Změna nastavení funkce úspory energie.
	5. Works with SONOS	Změna nastavení pro připojení Sonos Connect.
6. Multi Zone	1. Zone 2	Změna nastavení pro Zone 2.
	2. Remote Play Zone	Změna nastavení pro vzdálené přehrávání.
7. Miscellaneous	1. Tuner	Můžete změnit frekvenční krok ladění tuneru.
	2. Remote ID	Změna ID dálkového ovladače.
	3. Firmware Update	Můžete změnit nastavení pro aktualizaci firmware.
	4. Initial Setup	Počáteční nastavení můžete provést z menu Setup.
	5. Lock	Zablokování menu Setup pro ochranu před změnou nastavení.
	6. Factory Reset	Reset veškerých změněných nastavení na tovární hodnoty.

1. Input/Output Assign

1. TV Out / OSD

Můžete provést nastavení pro TV výstup a OSD (zobrazení on-screen, které se zobrazuje na TV).

HDMI Out (implicitní hodnota: MAIN)

Zvolte konektor HDMI, který bude použit k připojení TV. Pokud jsou ke konektorům HDMI OUT MAIN a SUB připojena zařízení s různými rozlišeními, na video na výstupu bude s nižším rozlišením.

MAIN	Když připojujete TV ke konektoru HDMI OUT MAIN
SUB	Když připojujete TV ke konektoru HDMI OUT SUB
MAIN+SUB	Když používáte oba konektory MAIN a SUB.

Dolby Vision (implicitní hodnota: MAIN)

Pro výstup videa Dolby Vision z přehrávače na obrazovku TV podporujícího Dolby Vision zvolte buďto konektor HDMI OUT MAIN nebo konektor HDMI OUT SUB, ke kterému je připojen TV podporující Dolby Vision. Toto nastavení je nutné pouze v případě, že jste pro "HDMI Out" nastavili "MAIN+SUB" a máte připojen TV k oběma konektorům MAIN a SUB.

MAIN	Pro výstup videa Dolby Vision na TV podporující Dolby Vision připojený ke konektoru HDMI OUT MAIN.
SUB	Pro výstup videa Dolby Vision na TV podporující Dolby Vision připojený ke konektoru HDMI OUT SUB.
Off	Pokud zvolíte "MAIN" nebo "SUB" a video není na TV zobrazeno korektně

1080p -> 4K Upscaling (implicitní hodnota: Off)

Pokud používáte TV podporující 4K, video signál vstupující s rozlišením 1080p může automaticky vystupovat s rozlišením 4K. Pokud TV nepodporuje rozlišení 4K se stejnou frekvencí jako je frekvence vstupních signálů HDMI, upscaling na 4K nebude proveden korektně. Zkontrolujte frekvenci rozlišení 4K podporovanou TV a změňte rozlišení vstupních video signálů z AV komponentu.

Off	Pokud tato funkce nemá být používána. Pokud váš TV nepodporuje 4K, nastavte "Off".
Auto	Pokud tato funkce má být používána.

Super Resolution (implicitní hodnota: 2)

Pokud pro "1080p > 4K Upscaling" je nastaveno "Auto", zvolte úroveň korekce vstupního video signálu - "Off" nebo "1" (slabá) až "3" (silná).

HDMI 4K/8K Signal Format (implicitní hodnota: 4K Standard)

Nastavení vstupu a výstupu formátu signálu 4K/ touto jednotkou. Nastavte je tak, aby vyhovovaly TV nebo připojenému přehrávači. Odpovídající rozlišení se liší v závislosti na připojeném HDMI konektoru. Detaily viz "Corresponding input resolutions".

4K Standard	Při použití kabelu High Speed HDMI s podporou 10,2 Gb/s pro připojení TV nebo přehrávače kompatibilního se standardními formáty signálu 4K (4K 30 Hz atd.)
4K Enhanced	Při použití kabelu Premium High Speed HDMI s podporou 18 Gb/s pro připojení TV nebo přehrávače kompatibilního s formáty s vysokým rozlišením signálu 4K (4K 60 Hz, 4K HDR atd.) V závislosti na připojeném zařízení a HDMI kabelu může dojít k narušení obrazu. Pokud k tomu dojde, přepněte na "4K Standard".
8K Standard	Při použití kabelu Premium High Speed HDMI s podporou 18 Gb/s nebo kabelu Ultra High Speed HDMI s podporou 48 Gb/s pro připojení TV nebo přehrávače kompatibilního s formáty signálu 4K/120p nebo 5K/8K.

Zone 2 HDMI (implicitní hodnota: Not Use)

Nastavení proveďte v případě výstupu do TV Zone 2 připojené ke konektoru HDMI OUT SUB/ZONE 2.

Use	Funkce je aktivována.
Not Use	Funkce je deaktivována. Pokud video a audio vstupující prostřednictvím HDMI vstupu vystupují do ZONE 2, nastavte "Use".

OSD Language (implicitní hodnota: English)

Zvolte jazyk pro on-screen z následujících.

(modely pro Severní Ameriku)

English, German, French, Spanish, Italian, Dutch, Swedish

(modely pro Evropu, Austrálii, Asii, a Tchaj-wan)

English, German, French, Spanish, Italian, Dutch, Swedish, Russian, Chinese

Impose OSD (implicitní hodnota: On)

Nastavte, zde se na obrazovce TV budou nebo nebudou zobrazovat informace jako například úprava nastavení hlasitosti nebo přepnutí vstupu.

On	OSD se bude zobrazovat na TV OSD nemusí být zobrazeno v závislosti na vstupním signálu, a to ani v případě že je zvoleno "On", V takovémto případě změňte rozlišení na připojeném zařízení.
Off	OSD se nebude zobrazovat na TV

Mini Player OSD (implicitní hodnota: Always On)

Na obrazovce TV můžete zobrazit obraz z jiného (naposledy) zvoleného vstupu, zatímco přehráváte audio ze vstupu NET nebo BLUETOOTH. Po přepnutí vstupu na NET nebo BLUETOOTH přehrávejte obrazy a audio. Následně stisknete tlačítko MODE na dálkovém ovladači; obraz bude zobrazen na celé obrazovce (v režimu full-screen) a v rohu obrazovky bude zobrazena audio informace (Mini Player) pro NET nebo BLUETOOTH. Můžete nastavit, zda tento Mini Player bude vždy zobrazen na obrazovce.

Každým stisknutím tlačítka MODE na dálkovém ovladači lze přepínat zobrazení/nezobrazení.

Toto nastavení nelze zvolit v případě, že pro "Impose OSD" je nastaveno "Off".

Tuto funkci nelze použít, pokud je pro "OSD Language" nastaveno Chinese. (modely pro Evropu, Austrálii, Asii, a Tchaj-wan)

Always On	Mini Player je vždy na obrazovce.
Auto Off	Mini Player se vypne automaticky 30 sekund po zobrazení. Pokud bude provedena operace jako například úprava hlasitosti, bude zobrazena po dobu 30 sekund.

Screen Saver (implicitní hodnota: 3 minutes)

Zvolte dobu pro aktivaci šetřiče obrazovky.

Zvolte jednu z hodnot "3 minutes", "5 minutes", "10 minutes" nebo "Off".

2. HDMI Input

Můžete měnit přiřazení vstupu mezi voliči vstupu a konektory HDMI IN.

BD/DVD (Implicitní hodnota: HDMI 1 (HDCP 2.3))

GAME (Implicitní hodnota: HDMI 2 (HDCP 2.3))

CBL/SAT (Implicitní hodnota: HDMI 3 (HDCP 2.3))

STRM BOX (Implicitní hodnota: HDMI 4 (HDCP 2.3))

PC (Implicitní hodnota: HDMI 5 (HDCP 2.3))

AUX (Implicitní hodnota: HDMI 6 (HDCP 2.3))

CD (Implicitní hodnota: --)

TV (Implicitní hodnota: --)

PHONO (Implicitní hodnota: --)

"HDMI 1 (HDCP 2.3)" až "HDMI 6 (HDCP 2.3)":

Přiřaďte každému voliči vstupu libovolný HDMI IN konektor. Pokud nepřijedíte žádný konektor, zvolte "- - -". Pro volbu konektoru HDMI IN již přiřazeného jinému voliči vstupu nejprve změňte nastavení na "- - -".

3. Digital Audio Input

Můžete měnit přiřazení vstupu mezi voliči vstupu a konektory DIGITAL IN COAXIAL/OPTICAL. Pokud nepřijedíte žádný konektor, zvolte "--".

BD/DVD	(Implicitní hodnota: COAXIAL)
GAME	(Implicitní hodnota: --)
CBL/SAT	(Implicitní hodnota: --)
STRM BOX	(Implicitní hodnota: --)
PC	(Implicitní hodnota: --)
CD	(Implicitní hodnota: --)
TV	(Implicitní hodnota: OPTICAL)
PHONO	(Implicitní hodnota: --)

COAXIAL, OPTICAL	Přiřadíte libovolnému voliči vstupu konektor COAXIAL nebo OPTICAL.
------------------	--

Podporované vzorkovací frekvence pro PCM signály (stereo, mono) z digitálního vstupu jsou 32 kHz, 44,1 kHz, 48 kHz, 88,2 kHz, 96 kHz/16 bit, 20 bit, a 24 bit.

4. Analog Audio Input

Můžete měnit přiřazení vstupu mezi voliči vstupu a konektory AUDIO IN. Pokud nepřijedíte žádný konektor, zvolte "--".

BD/DVD	(Implicitní hodnota: AUDIO 1)
GAME	(Implicitní hodnota: --)
CBL/SAT	(Implicitní hodnota: AUDIO 2)
STRM BOX	(Implicitní hodnota: AUDIO 3)
PC	(Implicitní hodnota: --)
CD	(Implicitní hodnota: AUDIO 4)
TV	(Implicitní hodnota: --)
PHONO	(Implicitní hodnota: PHONO)

Toto nastavení nemůže být změněno.

AUDIO 1, AUDIO 2, AUDIO 3, AUDIO 4	Přiřadíte libovolnému voliči vstupu AUDIO IN konektor.
---	--

2. Speaker

1. Configuration

Můžete měnit nastavení připojení reproduktorů.

Speaker Channels (implicitní hodnota: 7.1 ch)

Zvolte "2.1 ch", "3.1 ch", "4.1 ch", "5.1 ch", "6.1 ch", "7.1 ch", "2.1.2 ch", "3.1.2 ch", "4.1.2 ch", nebo "5.1.2 ch" podle počtu připojených (reproduktorových) kanálů.

Subwoofer (implicitní hodnota: Yes)

Nastavte, zda je / není připojen subwoofer.

Yes	Subwoofer je připojen.
No	V případě, že není připojen žádný subwoofer.

Height Speaker (implicitní hodnota: Top Middle)

Nastavte typ reproduktoru, pokud jsou připojeny reproduktory HEIGHT. Zvolte "Top Middle", "Top Rear", "Rear High", "Dolby Speaker (Front)", "Dolby Speaker (Surr)", "Front High" nebo "Top Front" - podle typu a uspořádání připojených reproduktorů.

Pokud nemůžete položku zvolit, i když je správně připojena, zkontrolujte, zda nastavení ve "Speaker Channels" odpovídá počtu připojených kanálů.

Zone Speaker (implicitní hodnota: No)

Nastavte připojení reproduktorů k reproduktorovým svorkám Zone 2.

Toto nastavení nemůže být zvoleno, když je pro "Zone 2 Lineout" nastavena jiná položka než "Zone 2".

Zone 2	Pokud jsou ke svorkám Zone 2 připojeny reproduktory.
No	Pokud nejsou ke svorkám Zone 2 připojeny reproduktory.

Zone 2 Lineout (implicitní hodnota: Zone 2)

Zvolte cíl výstupu pro audio vstup – konektor ZONE 2 LINE OUT/ZONE B LINE OUT jack.

Pro toto nastavení je fixováno "No", když je pro "Zone Speaker" nastavení "Zone 2".

Zone 2	Když připojujete integrovaný zesilovač ve vedlejší poslechové místnosti (ZONE 2)
Zone B	Když připojujete vybaven integrovaným zesilovač, transmitter nebo bezdrátová sluchátka apod, k ZONE 2.
Front	Když připojujete výkonový zesilovač (modely pro Evropu, Austrálii, a Asii).

Bi-Amp (implicitní hodnota: No)

Zvolte, zda pro reproduktory FRONT je nebo není použito zapojení Bi-Amp.

Toto nastavení není možné, pokud jsou instalovány reproduktory SURROUND BACK nebo reproduktory HEIGHT (4.1.2 ch, 5.1.2 ch).

No	Pokud pro reproduktory FRONT není použito připojení Bi-Amp. Pro toto nastavení je fixováno "No", pokud je pro "Zone Speaker" nastaveno "Zone 2".
Yes	Pokud pro reproduktory FRONT je použito zapojení Bi-Amp.

Speaker Impedance (implicitní hodnota: 6 ohms or above)

Nastavte impedanci (Ω) připojených reproduktorů.

Co se týče impedance, zkontrolujte údaje na zadní stěně reproduktorů nebo nahlédněte do jejich Manuálu obsluhy.

4ohms	Pokud je impedance kteréhokoli z připojených reproduktorů 4 Ω nebo vyšší, a přitom nižší než 6 Ω .
6 ohms or above	Pokud mají všechny připojené reproduktory impedanci 6 Ω nebo vyšší.

2. Crossover

Změna nastavení dělicího kmitočtu.

Pro reproduktory THX-Certified jsou doporučena následující nastavení:

- Crossover frequency → "80Hz(THX)"
- "LPF of LFE" → "80Hz"
- "Double Bass" → "Off"

Front	(Implicitní hodnota: 80 Hz (THX))
Center	(Implicitní hodnota: 80 Hz (THX))
Height	(Implicitní hodnota: 80 Hz (THX))
Surround	(Implicitní hodnota: 80 Hz (THX))
Surround Back	(Implicitní hodnota: 80 Hz (THX))
LPF of LFE	(Implicitní hodnota: 120 Hz)
Double Bass	(Implicitní hodnota: On)

Front:	Zvolte dělicí kmitočty od "40Hz" do "200Hz" pro výstupní frekvence každého kanálu. "Full Band": Na výstupu bude celé kmitočtové pásmo. Pokud je pro "Configuration" - "Subwoofer" nastaveno "No", pro "Front" bude fixováno "Full Band" a rozsah hlubokých tónů ostatních kanálů bude reprodukován FRONT reproduktory. Provedení nastavení viz Manuál pro vaše reproduktory.
Center, Height, Surround:	Zvolte dělicí kmitočty od "40Hz" do "200Hz" pro výstupní frekvence každého kanálu. "Full Band": Na výstupu bude celé kmitočtové pásmo. "Full Band" lze zvolit pouze v případě, že pro "Front" je nastavení "Full Band". Pokud nemůžete položku zvolit, i když je připojení provedeno správně, zkontrolujte, zda nastavení v "Configuration" - "Speaker Channels" odpovídá počtu připojených kanálů.
Surround Back:	Zvolte dělicí kmitočty od "40Hz" do "200Hz" pro výstupní frekvence každého kanálu. "Full Band": Na výstupu bude celé kmitočtové pásmo. "Full Band" lze zvolit pouze v případě, že pro "Surround" je nastavení "Full Band". Pokud nemůžete položku zvolit, i když je připojení provedeno správně, zkontrolujte, zda nastavení v "Configuration" - "Speaker Channels" odpovídá počtu připojených kanálů.
LPF of LFE:	Nastavte dolní propust pro signály LFE (low-frequency effect) s cílem propustit signály s frekvencí nižší, než je nastavená hodnota, a tím eliminovat nežádoucí šumy. Dolní propust je efektivní pouze u zdrojů obsahujících LFE kanál. Je možné nastavit hodnotu od "80Hz" do "120Hz". "Off": Pokud tato funkce nemá být používána.
Double Bass:	Může být zvoleno pouze tehdy, když pro "Configuration" - "Subwoofer" je nastavení "Yes" a pro "Front" je nastavení "Full Band". Tato funkce posiluje basový výstup přesměrováním basů z levého a pravého předního a středového reproduktoru do subwooferu. "On": Basový výstup je posílen. "Off": Basový výstup nebude posílen. Tato funkce nebude nastavena automaticky ani v případě, když byla provedena procedura AccuEQ Room Calibration.

3. Distance

Umožňuje provést nastavení vzdálenosti každého reproduktoru od pozice poslechu.

Front Left	(Implicitní hodnota: 12,0 ft/3,60 m)
Center	(Implicitní hodnota: 12,0 ft/3,60 m)
Front Right	(Implicitní hodnota: 12,0 ft/3,60 m)
Height Left	(Implicitní hodnota: 9,0 ft/2,70 m)
Height Right	(Implicitní hodnota: 9,0 ft/2,70 m)
Surround Right	(Implicitní hodnota: 7,0 ft/2,10 m)
Surr Back Right	(Implicitní hodnota: 7,0 ft/2,10 m)
Surr Back Left	(Implicitní hodnota: 7,0 ft/2,10 m)
Surround Left	(Implicitní hodnota: 7,0 ft/2,10 m)
Subwoofer	(Implicitní hodnota: 12,0 ft/3,60 m)

Implicitní hodnoty se mění v závislosti na regionech.

Jednotky vzdálenosti vzdálenost lze rovněž případně stisknutím tlačítka MODE na dálkovém ovladači. Pokud je používána jednotka "feet" (stopy), nastavení je možné s krokem 0,1 ft, v rozsahu od 0,1 ft do 30,0 ft. Pokud je použita jednotka "meter" (metry), nastavení je možné s krokem 0,03 m (rozsah od 0,03 m do 9,00 m).

(Height Left, Height Right, Surr Back Right, Surr Back Left):

Toto nastavení nemůže být změněno, jestliže je pro "Configuration" - "Zone Speaker" nastaveno "Zone 2" a je zapnuta ZONE 2.

4. Level Calibration

Nastavení úrovně hlasitosti pro reproduktory.

Front Left	(Implicitní hodnota: 0,0 dB)
Center	(Implicitní hodnota: 0,0 dB)
Front Right	(Implicitní hodnota: 0,0 dB)
Height Left	(Implicitní hodnota: 0,0 dB)
Height Right	(Implicitní hodnota: 0,0 dB)
Surround Right	(Implicitní hodnota: 0,0 dB)
Surr Back Right	(Implicitní hodnota: 0,0 dB)
Surr Back Left	(Implicitní hodnota: 0,0 dB)
Surround Left	(Implicitní hodnota: 0,0 dB)
Subwoofer	(Implicitní hodnota: 0,0 dB)

Zvolte hodnotu "-12.0 dB" a "+12.0 dB" ("-15.0 dB" a "+12.0 dB" pro Subwoofer (s přírůstkem 0,5 dB). Testovací tón bude vystupovat pokaždé, když změníte hodnotu. Zvolte požadovanou úroveň.

(Height Left, Height Right, Surr Back Right, Surr Back Left):

Toto nastavení nemůže být změněno, jestliže je pro "Configuration" - "Zone Speaker" nastaveno "Zone 2" a je zapnuta ZONE 2.

5. Dolby Enabled Speaker

Změna nastavení Dolby Enabled reproduktorů.

Toto nastavení lze zvolit, když je pro "Configuration" - "Height Speaker" nastaveno "Dolby Speaker".

Distance from the ceiling (Implicitní hodnota: 6,0 ft/1,80 m)

Nastavení vzdálenosti mezi reproduktorem Dolby Enabled a stropem. Zvolte mezi "0.1 ft"/"0.03 m" a "15.0 ft"/"4.50 m" ("0.1 ft"/"0.03 m" jednotky).

Zobrazená jednotka vzdálenosti (ft/m) je jednotka zvolená v nastavení "Distance".

AccuReflex (Implicitní hodnota: Off)

Můžete posílit efekt odrazu reproduktorů Dolby Enabled od stropu.

Off	Pokud tato funkce nemá být používána.
On	Pokud tato funkce má být používána.

6. Equalizer Settings

Můžete nastavit výstupní hlasitost rozsahu každého připojeného reproduktoru. Můžete nastavit hlasitost pro různé rozsahy pro každý z reproduktorů. Můžete nastavit tři různé ekvalizéry v Preset 1 až 3. Počet frekvencí, které je možno zvolit pro každý reproduktor, je maximálně pět pásem pro Subwoofer a devět pásem pro ostatní reproduktory.

Front	(Implicitní hodnota: 0,0 dB)
Center	(Implicitní hodnota: 0,0 dB)
Height	(Implicitní hodnota: 0,0 dB)
Surround	(Implicitní hodnota: 0,0 dB)
Surround Back	(Implicitní hodnota: 0,0 dB)
Subwoofer	(Implicitní hodnota: 0,0 dB)

Po zvolení frekvence reproduktoru v rozsahu mezi "25 Hz" a "16 kHz" ("25 Hz a "160 Hz" pro subwoofer) pomocí kurzorových tlačítek ◀/▶ upravte hlasitost v rozsahu "-6,0 dB" do "+6,0 dB" pomocí kurzorových tlačítek ▲/▼. V závislosti na nastaveném vstupu/zdroji nebo režimu poslechu nemusí být možné dosažení požadovaného efektu.

(Height, Surround Back):	Toto nastavení nemůže být změněno, jestliže je pro "Configuration" - "Zone Speaker" nastaveno "Zone 2" a je zapnuta ZONE 2.
(Subwoofer):	Toto nelze zvolit, pokud je pro "Configuration" - "Subwoofer" nastaveno "No".

7. THX Audio

Změna nastavení THX Audio.

Back Speaker Spacing (implicitní hodnota: >4.0 ft/>1.2 m)

Zvolte vzdálenost mezi reproduktory SURROUND BACK z následujících hodnot.

"1.0 - 4.0 ft/0.3 - 1.2 m", a ">4.0 ft/>1.2 m".

Zobrazená jednotka vzdálenosti (ft/m) je jednotka zvolená v nastavení "Distance".

Toto nastavení nemůže být změněno, jestliže je pro "Configuration" - "Zone Speaker" nastavena jiná hodnota než "No" a je zapnuta ZONE 2.

Pokud nemůžete položku zvolit, i když je připojení provedeno správně, zkontrolujte, zda nastavení v "Configuration" - "Speaker Channels" odpovídá počtu připojených kanálů.

THX Ultra / Select Subwoofer (implicitní hodnota: No)

Nastavte, zda je / není připojen THX-Certified subwoofer.

Nastavení nelze změnit, pokud je pro "Configuration" - "Subwoofer" nastaveno "No".

Yes	Když je připojen THX-Certified subwoofer.
No	Když není připojen THX-Certified subwoofer.

BGC (implicitní hodnota: Off)

Koriguje zdůrazněnou basovou složku zvuku při poslechu hudby v blízkosti stěn nebo hranic místnosti v důsledku půdorysných omezení poslechové místnosti. Receivery THX Select mohou nastavit rovnováhu basové složky zvuku.

Toto nastavení nemůže být změněno v následujících případech:

- pro "Configuration" - "Subwoofer" je nastaveno "No"
- pro "THX Ultra / Select Subwoofer" je nastaveno "No"

On	Pokud tato funkce má být používána.
Off	Pokud tato funkce nemá být používána.

Loudness Plus (implicitní hodnota: On)

Pokud je nastavení "On", je možno při nízké hlasitosti vychutnávat i nejmenší nuance zvukového výrazu. Tato volba je k dispozici pouze při zvoleném poslechovém režimu THX.

THX Loudness Plus

THX Loudness Plus je nová technologie řízení hlasitosti, použitá v receiverech s certifikací THX Ultra a THX Select. S funkcí THX Loudness Plus zažívají posluchači v domácím kině bohatství detailů prostorového zvuku při jakékoliv hlasitosti. Pokud je hlasitost snížena pod referenční úroveň, dojde ke ztrátě zvukových prvků v určitém rozsahu nebo k odlišnému vnímání zvuku. Funkce THX Loudness Plus kompenzuje tónový a prostorový posuv (vznikající při snížení hlasitosti) inteligentním nastavením hlasitostí surround kanálů a frekvenčního rozsahu v prostředí. To umožňuje uživateli zažít skutečný dopad zvukových záznamů bez ohledu na nastavenou hlasitost. Funkce THX Loudness Plus je aplikována automaticky v každém režimu poslechu THX. V nově vyvinutých režimech poslechu THX Cinema, THX Music a THX Games je optimální nastavení THX Loudness Plus aplikováno podle typu obsahu.

8. Speaker Virtualizer

Funkci Speaker Virtualizer lze přepnout mezi On a Off.

Speaker Virtualizer (implicitní hodnota: On)

On	Lze zvolit režimy poslechu jako například T-D, které mají efekty virtuálních reproduktorů.
Off	Nelze zvolit režimy poslechu jako například T-D, které mají efekty virtuálních reproduktorů.

3. Audio Adjust

1. Multiplex/Mono

Změna nastavení multiplexního audio přehrávání.

Multiplex Input Channel (implicitní hodnota: Main)

Nastavte kanál nebo jazyk pro výstup při poslechu multiplexního audia nebo vícejazyčného vysílání apod.

Pro vysílání multiplexního audia stiskněte tlačítko **1** na dálkovém ovladači – na displeji hlavní jednotky se zobrazí hlášení "1+1".

Main	Bude přehráván pouze hlavní kanál.
Sub	Bude přehráván pouze vedlejší kanál.
Main / Sub	Hlavní a vedlejší kanál budou přehrávány současně.

Mono Input Channel (implicitní hodnota: Left + Right)

Zvolte vstupní kanál, když v režimu Mono přehráváte digitální signály jako například Dolby Digital nebo analogové/PCM signály zaznamenané ve formátu 2ch.

Left	Bude přehráván pouze levý kanál.
Right	Bude přehráván pouze pravý kanál.
Left + Right	Levý a pravý kanál budou přehrávány současně.

Mono Output Speaker (implicitní hodnota: Center)

Nastaví reproduktor pro výstup monofonního zvuku v režimu poslechu MONO.

Pokud nemůžete položku zvolit, i když je připojení provedeno správně, zkontrolujte, zda nastavení ve "2 Speaker" - "Configuration" - "Speaker Channels" odpovídá počtu připojených kanálů.

Center	Zvuk vystupuje ze středového reproduktoru.
Levý / Pravý	Zvuk vystupuje z předních L/R reproduktorů.

2. Dolby

Změna nastavení, když vstupují signály Dolby.

Loudness Management (implicitní hodnota: On)

Při přehrávání Dolby TrueHD se aktivuje funkce "dialog normalization", která udržuje hlasitost dialogů na určité úrovni. Pokud je toto nastavení "Off", funkce "Late Night" (umožňující poslech surround při nízkých hlasitostech) bude fixována na "Off" při přehrávání Dolby Digital Plus/Dolby TrueHD.

On	Pokud tato funkce má být používána.
Off	Pokud tato funkce nemá být používána.

3. DTS

Změna nastavení, když vstupují signály DTS.

DTS Auto Surround (implicitní hodnota: On)

Když vstupují DTS signály obsahující rozšířené informace o kanálech, optimální režim poslechu je zvolen automaticky podle této rozšířené informace a konfigurace reproduktorů této jednotky při přehrávání v poslechovém režimu přímého dekódování.

On	Pokud tato funkce má být používána.
Off	Audio je přehrávána se stejným počtem kanálů ve vstupním signálu podle konfigurace reproduktorů této jednotky.

Pokud je pro tuto funkci nastaveno "Off", není možno zvolit režimy poslechu ES Matrix a ES Discrete.

Dialog Control (implicitní hodnota: 0 dB)

Zde můžete zvýšit hlasitost dialogů obsažených ve zvuku až o 6 dB (s krokem 1 dB), takže dialogy budou srozumitelnější i v hlučném prostředí.

Toto nelze nastavit pro obsah jiný než DTS:X.

V závislosti na zdroji nemusí být tato funkce dostupná.

4. LFE Level

Nastavte LFE (low-frequency effect = nízkofrekvenční efekt) pro signály Dolby Digital, DTS, Multichannel PCM, a DSD.

LFE Level (implicitní hodnota: 0 dB)

Zvolte nízkofrekvenční efekt (LFE) úroveň signálu pro každý typ signálu v rozsahu od "0 dB" do "-∞dB". Pokud je nízkofrekvenční efekt příliš silný, zvolte "-20 dB" nebo "-∞dB".

5. Volume

Nastavení úrovně hlasitosti.

Volume Display (implicitní hodnota: Absolute)

Přepíná zobrazení hlasitosti v absolutní / relativní hodnotě. Absolutní hodnota 82,0 odpovídá relativní hodnotě 0,0 dB.

Absolute – Absolutní hodnota jako například "0,5" a "99,5".

Pokud je nastavena absolutní hodnota "82,0", na displeji se zobrazí "82.0Ref".

Relative – Relativní hodnota jako například "-81dB" a "+18,0dB"

Mute Level (implicitní hodnota: -∞ dB)

Nastavte hodnotu snížení z poslechové hlasitosti, když je zapnuto umlčení (MUTING). Zvolte hodnotu z "-∞dB", "-40dB", nebo "-20dB".

Maximum Volume (implicitní hodnota: Off)

Zde nastavte maximální hodnotu pro zamezení příliš vysoké úrovně hlasitosti.

Zvolte hodnotu z "Off", a "50" až "99". (Když je pro "Volume Display" nastavení "Absolute")

Power On Volume (implicitní hodnota: Last)

Zde lze nastavit hodnotu hlasitosti při zapnutí jednotky. Zvolte z hodnot "Last" (úroveň hlasitosti před vstupem jednotky do režimu STANDBY), "Min", "0,5" až "99,5" a "Max" (když je pro "Volume Display" nastaveno "Absolute"). Nelze nastavit hodnotu vyšší, než je hodnota "Maximum Volume".

Headphones Level (implicitní hodnota: 0,0 dB)

Nastavte výstupní úroveň pro sluchátka. Zvolte hodnotu mezi "-12,0dB" a "+12,0dB".

4. Source

1. My Input Volume

Nastavení hlasitosti pro každý volič vstupu.

My Input Volume (implicitní hodnota: Last)

Zvolte hodnotu z "Last", Min 0,5" až "81,5 nebo "Max". (Když je pro "Volume Display" nastavení "Absolute")

Úroveň hlasitosti při zapnutí je stejná jako hodnota nastavená pro "Power On Volume".

Pro nastavení hlasitosti na aktuální hodnotu stiskněte na dobu asi 3 sekund tlačítko voliče vstupu, který chcete nastavit.

2. Name Edit

Zde můžete nastavit pojmenování (název) každého vstupu. Nastavený název bude zobrazen na displeji jednotky. Pro toto nastavení zvolte volič vstupu.

Name Edit (implicitní hodnota: Input name)

- Pomocí kurzorových tlačítek na dálkovém ovladači vyberte znak nebo symbol, a stiskněte tlačítko ENTER. Toto opakujte pro vložení maximálně 10 znaků.
 - "A/a": Přepíná mezi malými a velkými písmeny. (Stisknutím tlačítka MODE na dálkovém ovladači se rovněž přepíná mezi malými a velkými písmeny).
 - "←" "→": Pohyb kurzoru ve směru šipky.
 - "☒": Odstranění znaku na pozici vlevo před kurzorem.
 - "_": Vložení mezery.

Všechny vložené znaky lze vymazat stisknutím tlačítka CLEAR na dálkovém ovladači.
- Po ukončení vkládání zvolte "OK" pomocí kurzorových tlačítek na dálkovém ovladači a následně stiskněte ENTER. Zadaný název bude uložen do paměti. Pro změnu názvu na implicitní hodnotu stiskněte tlačítko CLEAR na dálkovém ovladači na vstupní obrazovce. Když jsou veškeré znaky vymazány, zvolte "OK" a stiskněte ENTER. Pro pojmenování registrované rozhlasové stanice/předvolby stiskněte tlačítko TUNER na dálkovém ovladači, zvolte AM (modely pro Severní Ameriku, Austrálii, Tchaj-wan a Asii) / FM, a zvolte číslo předvolby. (Název nelze nastavit pro DAB stanice (modely pro Evropu))
Toto nastavení nelze provést v případě, že je zvolen vstup "NET" nebo "BLUETOOTH".

Audio Select

Zvolte prioritu pro výběr vstupu, pokud jsou k jednomu voliči vstupu připojeny vícenásobné audio zdroje – jako například připojení ke konektoru "BD/DVD" HDMI IN a konektoru "BD/DVD" AUDIO IN. Nastavení může být provedeno separátně pro každý volič vstupu. Zvolte vstup, který chcete konfigurovat. Uvědomte si prosím, že některé implicitní hodnoty nelze změnit.

BD/DVD	(Implicitní hodnota: HDMI)
GAME	(Implicitní hodnota: HDMI)
CBL/SAT	(Implicitní hodnota: HDMI)
STRM BOX	(Implicitní hodnota: HDMI)
PC	(Implicitní hodnota: HDMI)
AUX	(Implicitní hodnota: HDMI)
CD	(Implicitní hodnota: Analog)
PHONO	(Implicitní hodnota: Analog)
TV	(Implicitní hodnota: OPTICAL)

ARC (Audio Return Channel)	Prioritní je vstupní signál z ARC kompatibilního TV. Toto nastavení lze zvolit pouze tehdy, když je pro "5 Hardware" - "HDMI" - "Audio Return Channel (eARC supported)" nastaveno "On" a rovněž je zvolen vstup "TV".
HDMI	Pokud určujete prioritu vstupního signálu z konektorů HDMI IN. Toto nastavení lze zvolit pouze tehdy, když je nastavovaný vstup přiřazen konektoru HDMI IN v nastavení "1 Input/Output Assign" - "HDMI Input".

COAXIAL	Prioritní je vstupní signál z konektorů DIGITAL IN COAXIAL. Toto nastavení lze zvolit pouze tehdy, když je nastavovaný vstup přiřazen konektoru COAXIAL v nastavení "1 Input/Output Assign" - "Digital Audio Input".
OPTICAL	Prioritní je vstupní signál z konektorů DIGITAL IN OPTICAL. Toto nastavení lze zvolit pouze tehdy, když je nastavovaný vstup přiřazen konektoru OPTICAL v nastavení "1 Input/Output Assign" - "Digital Audio Input".
Analog	Prioritní je vstupní signál z konektorů AUDIO IN. Toto nastavení lze zvolit pouze tehdy, když je nastavovaný vstup přiřazen konektoru AUDIO IN v nastavení "1 Input/Output Assign" - "Analog Audio Input".

PCM Fixed Mode (implicitní hodnota: Off)

Zvolte, zda vstupní signály budou fixovány na PCM (vyjma multich PCM), když jste v nastavení "Audio Select" zvolili "HDMI", "COAXIAL", nebo "OPTICAL". Pro tuto položku nastavte "On" v případě vzniku šumu nebo "odříznutí" zvuku na začátku stopy, následujícího po mezeře při přehrávání zdrojů PCM. V normálním případě nastavte "Off".

Kdykoliv je změněno nastavení "Audio Select", pro toto nastavení bude obnoveno "Off".

Toto nastavení nelze změnit v případě, že je zvolen "TUNER", "NET" nebo "BLUETOOTH".

Video Select

Když je zvolen vstup "TUNER", "NET", nebo "BLUETOOTH", můžete nastavit vstup, ze kterého bude zobrazeno video na TV.

Video Select (implicitní hodnota: Last)

Last	Zvolí se bezprostředně předtím přehrávaný video vstup.
BD/DVD, GAME, CBL/SAT, STRM BOX, PC, CD, TV, PHONO	Přehrávání videa každého vstupu. Toto nastavení je efektivní pro volič vstupu, který je přiřazen v "1 Input/Output Assign" - "HDMI Input".

Pokud je pro OSD Language nastaveno "Chinese", můžete toto nastavení zvolit pouze tehdy, když je jako vstup/zdroj zvolen "TUNER". (modely pro Evropu, Austrálii, Asii, a Tchaj-wan)

5. Hardware

1. HDMI

Změna nastavení funkcí HDMI.

HDMI CEC (implicitní hodnota: On)

Nastavení "On" umožňuje propojení volby vstupu a další propojené funkce s CEC – kompatibilním zařízením, připojeným prostřednictvím HDMI kabelu. Pokud je toto nastavení změněno, vypněte a znovu zapněte napájení všech připojených zařízení.

V závislosti na používaném TV může být požadováno nastavení propojení (link) na TV.

Tato funkce je efektivní pouze v případě, že zařízení je připojeno ke konektoru HDMI OUT MAIN.

Při nastavení "On" a zavření obrazovky ovládaní se zobrazí na displeji hlavní jednotky název připojeného CEC kompatibilního zařízení a hlášení "CEC On".

Pokud je pro tuto funkci nastaveno "On", spotřeba v pohotovostním (standby) režimu se zvýší, nicméně toto zvýšení spotřeby je minimalizováno přechodem do režimu HYBRID STANDBY, ve kterém pracují pouze základní obvody.

Pokud je toto nastavení "On" a posloucháte zvuk prostřednictvím reproduktorů vašeho TV, pak při použití ovládače hlasitosti MASTER VOLUME na jednotce bude zvuk vystupovat z reproduktorů připojených k jednotce. Pro výstup zvuku pouze z reproduktorů TV nebo reproduktorů připojených k hlavní jednotce změňte nastavení na této jednotce nebo nastavení na TV, nebo snižte úroveň hlasitosti této jednotky.

V případě, že při nastavení "On" zjistíte abnormální chování, změňte toto nastavení na "Off".

Jestliže připojené zařízení není CEC – kompatibilní, nebo v případě že si nejste jisti CEC-kompatibilitou tohoto zařízení, proveďte nastavení "Off".

On	Pokud tato funkce má být používána.
Off	Pokud tato funkce nemá být používána.

HDMI Standby Through (implicitní hodnota: Auto (Eco))

Pokud je toto nastavení jiné než "Off", můžete přehrávat video a audio – připojeného HDMI přehrávače na TV i v případě, že je jednotka v pohotovostním (standby) režimu. Můžete zvolit pouze "Auto" a "Auto(Eco)", pokud je pro "HDMI CEC" nastaveno "On". Pokud nastavíte cokoliv jiného, pak pro "HDMI CEC" nastavte "Off".

Pokud je pro tuto funkci nastaveno "Off", spotřeba v pohotovostním (standby) režimu se zvýší, nicméně toto zvýšení spotřeby je minimalizováno přechodem do režimu HYBRID STANDBY, ve kterém pracují pouze základní obvody.

Pro přehrávání CEC-nekompatibilního přehrávače na TV zapněte tuto jednotku a přepněte vstup.

Pokud používáte CEC-kompatibilní TV, můžete redukovat spotřebu v pohotovostním (standby) režimu volbou "Auto (Eco)".

Off	Pokud tato funkce nemá být používána.
BD/DVD, GAME, CBL/SAT, STRM BOX, PC, AUX, CD, TV, PHONO	Pokud například zvolíte "BD/DVD", můžete přehrávat zařízení připojené ke konektoru "BD/DVD" na TV – i když je jednotka v pohotovostním (STANDBY) režimu. Toto nastavení zvolte, pokud jste se rozhodli, který přehrávač budete používat s touto funkcí.
Last	Můžete přehrávat video a audio ze vstupu, který byl zvolen bezprostředně před přepnutím jednotky do pohotovostního (STANDBY) režimu na TV. Pokud je zvoleno "Last", můžete přepnout vstup jednotky pomocí dálkového ovládače nebo prostřednictvím aplikace Onkyo Controller i v pohotovostním (standby) režimu.
Auto, Auto (Eco)	Zvolte jedno z těchto nastavení, pokud máte připojené CEC-kompatibilní zařízení. Pomocí funkce CEC propojeného přehrávání můžete přehrávat audio a video na TV, bez ohledu na vstup, který byl zvolen bezprostředně předtím, než jednotka přešla do pohotovostního (standby) režimu.

Audio TV Out (implicitní hodnota: Auto)

Tato funkce umožňuje výstup audio signálů z reproduktorů TV, pokud je tato jednotka zapnuta.

Toto nastavení je fixováno na "Auto", pokud jste pro "1 Input/Output Assign" - "TV Out/OSD" - "HDMI Out" nebo "HDMI" - "HDMI Out" v menu "Quick Menu" nastavili "MAIN" nebo "MAIN+SUB" a pro nastavení "HDMI CEC" zvolili "On". Jestliže změňte toto nastavení, pak pro "HDMI CEC" nastavte "Off".

Pokud je pro "Audio TV Out" nastaveno "On" a zvuk vystupuje prostřednictvím reproduktorů TV, nelze změnit režim poslechu. V závislosti na nastavení vašeho TV nebo na vstupním signálu připojeného zařízení nemusí zvuk vystupovat z reproduktorů TV ani v případě, že je nastaveno "On". V takovém případě zvuk vystupuje z reproduktorů připojených k jednotce. Pokud používáte ovladač MASTER VOLUME na jednotce a zvuk vstupující do jednotky vystupuje z TV, pak bude zvuk vystupovat z reproduktorů připojených k jednotce. Pokud nepožadujete výstup zvuku, změňte nastavení reproduktorů připojených k jednotce nebo TV, nebo snižte nastavení hlasitosti na jednotce.

On	Pokud tato funkce má být používána.
Off	Pokud tato funkce nemá být používána.
Auto	Když je pro "HDMI Out" nastaveno "MAIN" nebo "MAIN+SUB" a pro "HDMI CEC" je nastaveno "On". V takovém případě je fixováno na "Auto" a není možno je změnit.

Audio Return Channel (podpora eARC) (implicitní hodnota: On)

Můžete poslouchat zvuk z ARC kompatibilního nebo eARC kompatibilního TV (připojeného prostřednictvím HDMI) z reproduktorů připojených k jednotce.

On	Při poslechu TV zvuku prostřednictvím reproduktorů připojených k jednotce.
Off	Pokud funkce ARC nebo eARC není použita

Auto Lip Sync (implicitní hodnota: On)

Automaticky koriguje ztrátu synchronizace mezi video a audio signály na základě informace z HDMI Lip-Sync kompatibilního TV.

On	Pokud je funkce automatické korekce povolena
Off	Pokud nechcete využívat funkci automatické korekce

2. Network

Změna nastavení funkcí domácí sítě. Jestliže je konfigurace LAN prováděna s DHCP, pak pro "DHCP" nastavte "Enable" pro možnost automatického nastavení sítě. (Implicitní nastavení je "Enable") Pokud chcete jednotlivým komponentům přiřadit pevnou IP adresu, musíte nastavit "DHCP" na "Disable", přiřadit adresu této jednotce v nastavení "IP Address" a nastavit informace související s vaší LAN, jako je Subnet Mask a Gateway.

Wi-Fi (implicitní hodnota: Off(Wired))

Umožňuje připojení jednotky k internetu prostřednictvím bezdrátového (WLAN) routeru. Když přepínáte mezi "On" a "Off(Wired)", zastavte síťovou službu. Rovněž v případě, kdy probíhá skupinové přehrávání (group playback), nejdříve zrušte skupinové přehrávání a teprve pak přepněte nastavení.

On	Připojení k bezdrátové síti (WLAN).
Off(Wired)	Kabelové LAN připojení.

Wi-Fi Setup (implicitní hodnota: -)

Proveďte konfiguraci nastavení LAN stisknutím tlačítka ENTER, když je zobrazeno "Start".

Wi-Fi Status (implicitní hodnota: -)

Zobrazí se informace připojeného přístupového bodu.

"SSID" – SSID připojeného přístupového bodu.

"Signal" – Síla signálu připojeného přístupového bodu.

"Status" – Status připojeného přístupového bodu.

MAC Address (implicitní hodnota: -)

Zkontrolujte MAC adresu této jednotky.

Tato hodnota je specifická pro komponent a nemůže být změněna.

DHCP (implicitní hodnota: Enable)

Enable	Automatická konfigurace prostřednictvím DHCP.
Disable	Manuální konfigurace bez DHCP.

Jestliže je zvoleno "Disable", pak musíte provést nastavení "IP Address", "Subnet Mask", "Gateway", a "DNS Server" manuálně.

IP Address (implicitní hodnota: 0.0.0.0)

Zobrazení / nastavení IP adresy.

Subnet Mask (implicitní hodnota: 0.0.0.0)

Zobrazení / nastavení Subnet Mask.

Gateway (implicitní hodnota: 0.0.0.0)

Zobrazení / nastavení Gateway.

DNS Server (implicitní hodnota: 0.0.0.0)

Zobrazení / nastavení primárního DNS serveru.

Proxy URL (implicitní hodnota: -)

Zobrazení / nastavení URL proxy serveru.

Proxy Port (implicitní hodnota: 8080)

Zobrazení / nastavení čísla portu proxy serveru, když je vstup "Proxy URL".

Friendly Name (implicitní hodnota: Onkyo TX-NR6100 XXXXXX)

Změňte název zařízení pro tuto jednotku, které je zobrazeno na ostatních zařízeních připojených k síti na snadno rozpoznatelný název.

- Pro zobrazení obrazovky Edit stiskněte tlačítko ENTER.
- Pomocí kurzorových tlačítek na dálkovém ovladači vyberte znak nebo symbol, a stiskněte tlačítko ENTER. Toto opakujte pro vložení maximálně 31 znaků.
 "A/a": Přepíná mezi malými a velkými písmeny. (Stisknutím tlačítka MODE na dálkovém ovladači se rovněž přepíná mezi malými a velkými písmeny).
 "←" "→": Pohyb kurzoru ve směru šipky.
 "⊗": Odstranění znaku na pozici vlevo před kurzorem.
 "␣": Vložení mezery.
 Všechny vložené znaky lze vymazat stisknutím tlačítka CLEAR na dálkovém ovladači.
- Po ukončení vkládání zvolte "OK" pomocí kurzorových tlačítek na dálkovém ovladači a následně stiskněte ENTER. Zadaný název bude uložen do paměti.

AirPlay (implicitní hodnota: On)

Zvolte, zda chcete nebo nechcete využívat funkci AirPlay.

On	Pokud tato funkce má být používána.
Off	Pokud tato funkce nemá být používána.

AirPlay Device Name (implicitní hodnota: Onkyo TX-NR6100 XXXXXX)

Změňte název zařízení pro tuto jednotku, které je zobrazeno na ostatních připojených AirPlay zařízeních na snadno rozpoznatelný název.

- Pro zobrazení obrazovky Edit stiskněte tlačítko ENTER.
- Pomocí kurzorových tlačítek na dálkovém ovladači vyberte znak nebo symbol, a stiskněte tlačítko ENTER. Toto opakujte pro vložení maximálně 31 znaků.
 "A/a": Přepíná mezi malými a velkými písmeny. (Stisknutím tlačítka MODE na dálkovém ovladači se rovněž přepíná mezi malými a velkými písmeny).
 "←" "→": Pohyb kurzoru ve směru šipky.
 "⊗": Odstranění znaku na pozici vlevo před kurzorem.
 "␣": Vložení mezery.
 Všechny vložené znaky lze vymazat stisknutím tlačítka CLEAR na dálkovém ovladači.
- Po ukončení vkládání zvolte "OK" pomocí kurzorových tlačítek na dálkovém ovladači a následně stiskněte ENTER. Zadaný název bude uložen do paměti.

Tuto funkci nelze použít při registraci této jednotky do aplikace Home.

AirPlay Password (implicitní hodnota: -)

Můžete nastavit heslo (max 31 znaků) umožňující používat AirPlay pouze uživatelům.

- Pro zobrazení obrazovky Edit stiskněte tlačítko ENTER.
- Pomocí kurzorových tlačítek na dálkovém ovladači vyberte znak nebo symbol, a stiskněte tlačítko ENTER. Toto opakujte pro vložení maximálně 31 znaků.
 "A/a": Přepíná mezi malými a velkými písmeny. (Stisknutím tlačítka MODE na dálkovém ovladači se rovněž přepíná mezi malými a velkými písmeny).
 "←" "→": Pohyb kurzoru ve směru šipky.
 "ⓧ": Odstranění znaku na pozici vlevo před kurzorem.
 "␣": Vložení mezery.
 Všechny vložené znaky lze vymazat stisknutím tlačítka CLEAR na dálkovém ovladači.
- Po ukončení vkládání zvolte "OK" pomocí kurzorových tlačítek na dálkovém ovladači a následně stiskněte ENTER. Zadaný název bude uložen do paměti.

Tuto funkci nelze použít při registrování této jednotky do aplikace Home.

Privacy Statement (implicitní hodnota: Not Accepted)

Když používáte síťové služby vyžadující přihlašovací jméno, e-mailovou adresu, heslo apod., musíte souhlasit s Privacy Statement (prohlášení o ochraně osobních údajů) naší společnosti.

Toto nastavení lze provést po potvrzení Privacy Statement. Pokud zvolíte "Privacy Statement" a stisknete tlačítko ENTER na dálkovém ovladači, zobrazí se "Privacy Statement".

Pokud zvolíte "Not Accepted", budete odhlášeni za síťové služby, ke kterým jste se přihlásili.

Network Check (implicitní hodnota: -)

Zde můžete zkontrolovat připojení k síti.

Když se zobrazí "Start", stiskněte ENTER.

Pokud nelze zvolit "Network", vyčkejte chvíli. Toto je možno zvolit, když je aktivována funkce sítě.

3. Bluetooth

Změna nastavení funkcí Bluetooth.

Pokud nelze zvolit "Bluetooth", počkejte chvíli. Toto je možno zvolit, když je aktivována funkce BLUETOOTH.

(Bluetooth Receiver)

Bluetooth Receiver (implicitní hodnota: On)

Zvolte, zda chcete používat funkci, která přijímá zvuk z BLUETOOTH kompatibilních zařízení.

On	Pokud tato funkce má být používána.
Off	Pokud tato funkce nemá být používána.

Auto Input Change (implicitní hodnota: On)

Když je přehráváno z BLUETOOTH kompatibilního zařízení připojeného k jednotce, vstup jednotky bude automaticky přepnut na "BLUETOOTH".

On	Vstup bude automaticky nastaven na "BLUETOOTH", když je připojeno BLUETOOTH kompatibilní zařízení.
Off	Funkce je deaktivována.

Pokud není volič vstupu zvolen automaticky, nastavte pro tuto funkci "Off" a změňte volič vstupu manuálně.

Auto Reconnect (implicitní hodnota: On)

Tato funkce automaticky připojí BLUETOOTH kompatibilní zařízení, které bylo naposledy připojeno, když jste změnili volič vstupu na "BLUETOOTH".

V závislosti na vašem BLUETOOTH-kompatibilním zařízení tato funkce nemusí pracovat.

On	Pokud tato funkce má být používána.
Off	Pokud tato funkce nemá být používána.

Pairing Information (implicitní hodnota: -)

Můžete inicializovat informace k párování uložené v této jednotce. Pokud se již nemůžete připojit k zařízení, které jste spárovali, zkuste udělat toto. Stisknutí ENTER při zobrazeném "Clear" inicializuje informace o přecházejícím párování uložené v této jednotce.

Tato funkce neinicializuje informace o párování uložené v BLUETOOTH-kompatibilním zařízení. Pokud provádíte nové párování jednotky s BLUETOOTH kompatibilním zařízením, nejprve vymažte informace o párování uložené v tomto BLUETOOTH kompatibilním zařízení. Informace k vymazání informací o párování viz Manuál vašeho BLUETOOTH kompatibilního zařízení.

Device (implicitní hodnota: -)

Zobrazení názvu BLUETOOTH-kompatibilního zařízení připojeného k této jednotce.

Název se nezobrazí, když "Status" je "Ready" a "Pairing".

Status (implicitní hodnota: -)

Zobrazení statutu BLUETOOTH-kompatibilního zařízení připojeného k této jednotce.

Ready	Nespárováno.
Pairing	Spárováno.
Connected	Úspěšně provedené spojení.

(Bluetooth Transmitter)

Bluetooth Transmitter (implicitní hodnota: Off)

Zvolte, zda chcete používat funkci, která přenáší audio z této jednotky na BLUETOOTH kompatibilní zařízení.

On	Pokud tato funkce má být používána.
Off	Pokud tato funkce nemá být používána.

Search Devices (implicitní hodnota: -)

Zvolte BLUETOOTH kompatibilní zařízení, které dokáže přijímat audio z této jednotky. Zvolte "Start" a následně stiskněte ENTER. Zobrazí se seznam BLUETOOTH kompatibilních zařízení schopných příjmu. Pomocí kurzorových tlačítek ▲/▼ zvolte zařízení, které má být připojeno, poté se zahájí párování, když stisknete ENTER.

aptX HD (implicitní hodnota: Off)

Pro propojení BLUETOOTH kompatibilního zařízení a této jednotky lze použít aptX HD.

Kodek přijímacího zařízení musí být kompatibilní s aptX HD.

On	Pokud tato funkce má být používána.
Off	Pokud tato funkce nemá být používána.

Low Latency Mode (implicitní hodnota: Off)

Pokud je zvuk ze zařízení připojeného přes BLUETOOTH zpožděn ve srovnání s videem na TV při sledování herní obrazovky atd., můžete zpoždění zvuku snížit.

On	Pokud tato funkce má být používána.
Off	Pokud tato funkce nemá být používána.

Pairing Information (implicitní hodnota: -)

Můžete inicializovat informace k párování uložené v této jednotce. Pokud se již nemůžete připojit k zařízení, které jste spárovali, zkuste udělat toto. Stisknutí ENTER při zobrazeném "Clear" inicializuje informace o přecházejícím párování uložené v této jednotce.

Tato funkce neinicializuje informace o párování uložené v BLUETOOTH kompatibilním zařízení. Pokud provádíte nové párování jednotky se zařízením, nejprve vymažte informace o párování uložené v tomto BLUETOOTH kompatibilním zařízení. Informace

k vymazání informací o párování viz Manuál vašeho BLUETOOTH kompatibilního zařízení.

Device (implicitní hodnota: -)

Zobrazení názvu BLUETOOTH-kompatibilního zařízení připojeného k této jednotce. Název se nezobrazí, když "Status" je "Ready" a "Pairing".

Status (implicitní hodnota: -)

Zobrazení statutu BLUETOOTH-kompatibilního zařízení připojeného k této jednotce.

Ready	Nespárováno.
Pairing	Spárováno.
Connected	Úspěšně provedené spojení.
Connected (aptX)	Úspěšně provedené spojení s aptX kompatibilním zařízením
Connected (aptX HD)	Úspěšně provedené spojení s aptX HD kompatibilním zařízením

4. Power Management

Změna nastavení funkce úspory energie.

Sleep Timer (implicitní hodnota: Off)

30 minutes, 60 minutes, 90 minutes	Můžete nastavit automatický přechod jednotky do pohotovostního (STANDBY) režimu po uplynutí specifikované doby. Zvolte "30 minutes", "60 minutes", nebo "90 minutes".
Off	Automatický přechod do pohotovostního (STANDBY) režimu není aktivní.

Auto Standby (implicitní hodnota: On/Off)

Tato funkce uvede jednotku automaticky do pohotovostního (standby) režimu po 20 minutách nečinnosti bez přítomnosti video a/nebo audio signálu. (Když je zapnuta funkce "USB Power Out at Standby" nebo "Network Standby", funkce se změní na HYBRID STANDBY – tato redukuje nárůst spotřeby).

Implicitní hodnoty se mění v závislosti na regionech.

On	Jednotka přejde automaticky do pohotovostního (STANDBY) režimu (indikátor "AUTO STBY" svítí). Na displeji hlavní jednotky a TV obrazovce se 30 sekund před přechodem do režimu Auto Standby zobrazí "Auto Standby". Funkce "Auto Standby" nefunguje, když je aktivní Zone 2.
Off	Jednotka nepřejde automaticky do pohotovostního (standby) režimu.

Auto Standby in HDMI Standby Through (implicitní hodnota: On/Off)

Aktivace nebo deaktivace funkce "Auto Standby" při zapnutí funkce "HDMI Standby Through".

Implicitní hodnoty se mění v závislosti na regionech.

On	Nastavení bude aktivováno. Toto nastavení nelze nastavit na "On", jestliže je pro "Auto Standby" a "HDMI Standby Through" nastaveno "Off".
Off	Nastavení bude deaktivováno.

USB Power Out at Standby (implicitní hodnota: Off)

Pokud je pro tuto funkci nastaveno "On", zařízení připojená k USB portu (5 V/1 A) na zadním panelu jednotky jsou napájena i v případě, že tato jednotka je v pohotovostním (STANDBY) režimu.

USB port na předním panelu nepodporuje napájení připojeného USB zařízení, když se jednotka nachází v pohotovostním (standby) režimu.

Pokud je nastavení pro tuto funkci "On", spotřeba v pohotovostním (standby) režimu se zvýší, nicméně toto zvýšení spotřeby je minimalizováno přechodem do režimu HYBRID STANDBY, ve kterém pracují pouze základní obvody.

Network Standby (implicitní hodnota: On)

Při nastavení "On" tato funkce umožňuje vypnutí napájení této jednotky prostřednictvím domácí sítě – pomocí aplikace jako například Onkyo Controller, která může ovládat tuto jednotku (funkce sítě je aktivní i v pohotovostním (standby) režimu).

Pokud je nastavení pro tuto funkci "On", spotřeba v pohotovostním (standby) režimu se zvýší, nicméně toto zvýšení spotřeby je minimalizováno přechodem do režimu HYBRID STANDBY, ve kterém pracují pouze základní obvody. Uvědomte si, že i v případě že pro tuto funkci je nastavení "Off" a je aktivována kterákoli z funkcí HDMI CEC, HDMI

Standby Through, USB Power Out at Standby a Bluetooth Wakeup, tato funkce bude ve stavu "On" bez ohledu na nastavení.

Pokud dojde ke ztrátě připojení k síti, funkce "Network Standby" může být deaktivována pro snížení spotřeby energie. V takovém případě zapněte jednotku pomocí síťového vypínače na dálkovém ovladači nebo na hlavní jednotce.

Bluetooth Wakeup (implicitní hodnota: Off)

Tato funkce automaticky "vzbudí" jednotku z režimu STANDBY po připojení BLUETOOTH kompatibilního zařízení.

On	Pokud tato funkce má být používána. Pokud je nastavení pro tuto funkci "On", spotřeba v pohotovostním (standby) režimu se zvýší, nicméně toto zvýšení spotřeby je minimalizováno přechodem do režimu HYBRID STANDBY, ve kterém pracují pouze základní obvody.
Off	Pokud tato funkce nemá být používána. Toto nastavení je fixováno na "Off", pokud je pro "Bluetooth" - "Bluetooth Receiver" nastaveno "Off". Toto nastavení je fixováno na "Off", pokud je pro "Bluetooth" - "Bluetooth Receiver" - "Auto Input Change" nastaveno "Off".

Pokud nelze zvolit funkci "Network Standby" nebo "Bluetooth Wakeup", chvíli vyčkejte. Toto je možno zvolit, když je aktivována funkce sítě.

5. Works with SONOS

Změna nastavení pro připojení Sonos Connect.

(SONOS-1/SONOS-2)

Input Selector (implicitní hodnota: Off)

Zvolte vstup, ke kterému je připojen Sonos Connect.

Volba "Off" deaktivuje funkci "interlock" se Sonos.

Connected Devices (implicitní hodnota: -)

Zobrazuje Sonos Connect připojené na stejné síti jako tato jednotka. Stiskněte tlačítko ENTER pro volbu připojeného Sonos Connect.

Produkty (například Play:3 nevybavený výstupním terminálem) jiné, než Sonos Connect budou rovněž zobrazeny v tomto seznamu zařízení a mohou být zvoleny. V takovém případě při zahájení přehrávání na straně Sonos bude přepnut vstup, nicméně na výstupu nebude žádný zvuk. Zvolte název místnosti připojeného Sonos Connect.

V obrazovce seznamu produktů Sonos může být zobrazeno až 32 zařízení. Pokud nemůžete najít zařízení Sonos Connect, pro které chcete použít "interlock", vraťte se na předchozí obrazovku, vypněte produkt, pro který chcete použít "interlock", a zkuste to znovu.

Použití této funkce viz "Input Selector".

Output Zone (implicitní hodnota: Main)

Volba ZONE, kde chcete poslouchat hudbu.

Použití této funkce viz "Input Selector".

Main	Zvuk vystupuje pouze v hlavní poslechové místnosti (kde je umístěna tato jednotka).
Zone 2	Zvuk vystupuje pouze v separátní poslechové místnosti (ZONE 2).
Main/Zone 2	Audio vystupuje jak v hlavní poslechové místnosti, tak v separátní poslechové místnosti.

Preset Volume (implicitní hodnota: Main=Last / Zone 2=Last)

Pro přehrávání Sonos Connect můžete předem nastavit hlasitost. Můžete nastavit hlasitost pro hlavní poslechovou místnost MAIN ROOM (kde je umístěna tato jednotka) a separátní poslechovou místnost ZONE 2. Zvolte hodnotu "Last" (úroveň hlasitosti před vstupem jednotky do režimu STANDBY), "Min", "0,5" až "99,5", nebo "Max".

Použití této funkce viz "Input Selector".

6. Multi Zone

1. Zone 2

Změna nastavení pro Zone 2.

Maximum Volume (implicitní hodnota: Off)

Zde lze nastavit maximální hlasitost pro ZONE 2 (pro vyloučení příliš vysoké hlasitosti). Zvolte hodnotu "Off", "50" až "99". (Když je pro "3 Audio Adjust" - "Volume" - "Volume Display" nastaveno "Absolute").

Power On Volume (implicitní hodnota: Last)

Zde lze nastavit hodnotu hlasitosti pro Zone 2 při zapnutí jednotky. Zvolte hodnotu "Last" (hlasitost při vypnutí jednotky), "Min", "0,5" to "99,5" nebo "Max". (Když je pro "3 Audio Adjust" - "Volume" - "Volume Display" nastaveno "Absolute")

Nelze nastavit hodnotu vyšší, než je hodnota "Maximum Volume".

Sound Check (implicitní hodnota: -)

Výstup testovacích tónů do ZONE 2 pro možnost poslechu ve vedlejší/separátní místnosti (ZONE 2) navíc k hlavní poslechové místnosti (MAIN ROOM).

Když se zobrazí "Start", stiskněte ENTER. Postupujte podle on-screen instrukcí.

2. Remote Play Zone

Změna nastavení pro vzdálené přehrávání.

Remote Play Zone (implicitní hodnota: Auto)

Pokud přehráváte pomocí AirPlay nebo Spotify Connect, nebo pokud používáte funkci Music Server pro vzdálené přehrávání z vašeho PC, můžete nastavit, zda chcete přehrávat v hlavní poslechové místnosti (MAIN ROOM = místnost kde je umístěna tato jednotka) nebo ve vedlejší/separátní místnosti (ZONE 2).

Auto	Když je vstup pro hlavní poslechovou místnost NET, hudba je přehrávána v hlavní poslechové místnosti. Když je vstup pro vedlejší/separátní poslechovou místnost NET a volič vstupu pro hlavní poslechovou místnost jiný než NET, pak hudba bude přehrávána ve vedlejší/separátní místnosti.
Main, Zone 2	Zvolte, pokud chcete omezit přehrávání na specifickou místnost. Například – pokud chcete přehrávat pouze v separátní poslechové místnosti, zvolte "Zone 2".

Tato funkce nemusí pracovat v případě, že již probíhá přehrávání se stejnou síťovou funkcí.

7. Miscellaneous

1. Tuner

Změna nastavení pro tuner.

AM/FM Frequency Step (model pro Severní Ameriku) (implicitní hodnota: 10 kHz/ 0,2 MHz)

Zvolte krok frekvence ladění pro váš region.

Zvolte "10 kHz/0.2 MHz" nebo "9 kHz/0.05 MHz".

Pokud změníte toto nastavení, všechny uložené předvolby (stanice) budou VYMAZÁNY!

AM/FM Frequency Step (modely pro Austrálii a Asii) (implicitní hodnota: 9 kHz)

Zvolte krok frekvence ladění pro váš region.

Zvolte "10 kHz" nebo "9 kHz".

Pokud změníte toto nastavení, všechny uložené předvolby (stanice) budou VYMAZÁNY!

FM Search Level (modely pro Evropu) (implicitní hodnota: Normal)

Pokud se při nastavení "Normal" automatické ladění pravidelně zastavuje na FM stanicích se slabým signálem, zvolte nastavení "Strong" - pak budou přijímány pouze FM stanice se silným signálem.

DAB Auto Scan (modely pro Evropu) (implicitní hodnota:-)

Můžete provést automatické vyhledávání, když jsou přidána nové DAB stanice nebo když změníte vaši lokalitu.

DAB DRC (modely pro Evropu) (implicitní hodnota: Off)

S nastavením DRC (Dynamic Range Control) můžete redukovat dynamický rozsah DAB tak, že můžete stále poslouchat tiché pasáže i při nízké hlasitosti – to je ideální pro noční poslech nebo v případě, že nechcete rušit okolí.

Off	DRC je vypnuto
Large	Velká redukce dynamického rozsahu.
Small	Malá redukce dynamického rozsahu.

2. Remote ID

Změna ID dálkového ovladače.

Remote ID (implicitní hodnota: 1)

Pokud je v jedné místnosti instalováno několik produktů ONKYO, zvolte ID pro dálkový ovladač používaný s touto jednotkou (hodnota "1", "2", nebo "3", s cílem vyloučit interference mezi touto jednotkou a ostatními produkty ONKYO. Po změně ID na hlavní jednotce nastavte stejné ID na dálkovém ovladači hlavní jednotky – použijte následující proceduru.

Stiskněte a podržte tlačítko MODE na dálkovém ovladači a současně stiskněte následující tlačítko po dobu přibližně 3 sekund:

- pro změnu ID dálkového ovladače na "1" MOVIE/TV
- pro změnu ID dálkového ovladače na "2" MUSIC
- pro změnu ID dálkového ovladače na "3" GAME

3. Firmware Update

Můžete změnit nastavení pro aktualizaci firmware.

Update Notice (implicitní hodnota: Enable)

Dostupnost aktualizace firmware bude oznamována prostřednictvím sítě.

Enable	Aktualizace budou oznamovány.
Disable	Aktualizace nebudou oznamovány.

Version (implicitní hodnota: -)

Je zobrazena aktuální verze firmware.

Update via NET (implicitní hodnota: -)

Stiskněte ENTER, pokud chcete aktualizace firmware prostřednictvím sítě.

Toto nastavení nemůže být zvoleno v případě, že nemáte přístup k internetu, nebo v případě, že není k dispozici žádná aktualizace firmware.

Update via USB (implicitní hodnota: -)

Stiskněte ENTER, pokud chcete aktualizace firmware prostřednictvím USB.

Toto nastavení nemůže být zvoleno, pokud není připojeno žádné USB paměťové zařízení, nebo v případě, že na USB paměťovém zařízení není k dispozici žádná aktualizace firmware.

Pokud nelze zvolit "Firmware Update", počkejte chvíli. Toto je možno zvolit, když je aktivována funkce sítě.

4. Initial Setup

Počáteční nastavení můžete provést z menu Setup.

Pokud nelze zvolit "Initial Setup", počkejte chvíli. Toto je možno zvolit, když je aktivována funkce sítě.

5. Lock

Zablokování menu Setup pro ochranu před změnou nastavení.

Setup Parameter (implicitní hodnota: Unlocked)

Zablokování menu Setup pro ochranu před změnou nastavení.

Locked	Menu je zablokováno.
Unlocked	Menu není zablokováno.

6. Factory Reset

Reset veškerých změněných nastavení na tovární hodnoty.

Factory Reset (implicitní hodnota: -)

Reset veškerých změněných nastavení na tovární hodnoty.

Zvolte "Start" a následně stiskněte ENTER.

Pokud provedete "Factory Reset", veškerá vámi provedená nastavení budou vrácena na tovární (implicitní) hodnoty. Pozor – zaznamenejte si pečlivě veškerá vámi provedená nastavení!

Web Setup

Operace menu

Nastavení síťových funkcí této jednotky můžete provádět použitím internetového prohlížeče na vašem PC, smartphone apod.

1. Stiskněte tlačítko  na dálkovém ovladači pro zobrazení menu Setup.
2. Pomocí kurzorových tlačítek zvolte "5 Hardware" - "Network" a pak si poznamenejte IP adresu zobrazenou v "IP Address".
3. Otevřete na PC, smartphone atd. internetový prohlížeč a zadejte IP adresu jednotky do pole URL.
4. V internetovém prohlížeči budou zobrazeny informace o jednotce (obrazovka WEB Setup).

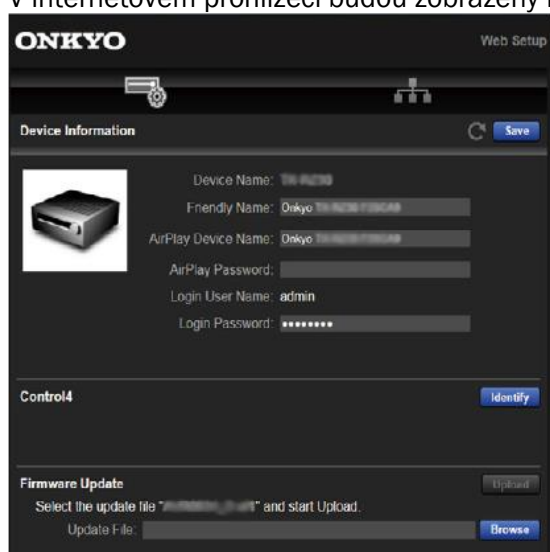

5. Po provedení změny nastavení zvolte "Save" pro uložení nastavení.

Device Information

Zde můžete změnit název (Friendly Name), nastavit heslo AirPlay, atd.

Control4:

Registrujte tuto jednotku, pokud používáte systém Control4.

Firmware Update:

Zvolte aktualizaci firmware staženého do vašeho PC, tak abyste mohli provést aktualizaci této jednotky.

Network Setting

- Status:** Zde můžete sledovat informace o síti – jako jsou například adresa MAC nebo IP adresa pro tuto jednotku.
- Network Connection:** Můžete zvolit metodu připojení k síti. Pokud zvolíte "Wireless", zvolte přístupový bod pro připojení z "WiFi Setup".
- DHCP:** Zde můžete změnit nastavení DHCP. Jestliže je zvoleno "Off", pak musíte provést nastavení "IP Address", "Subnet Mask", "Gateway", a "DNS Server" manuálně.
- Proxy:** Zobrazení a nastavení URL proxy serveru.

Initial Setup s průvodcem Auto Start-up Wizard

Ovládání

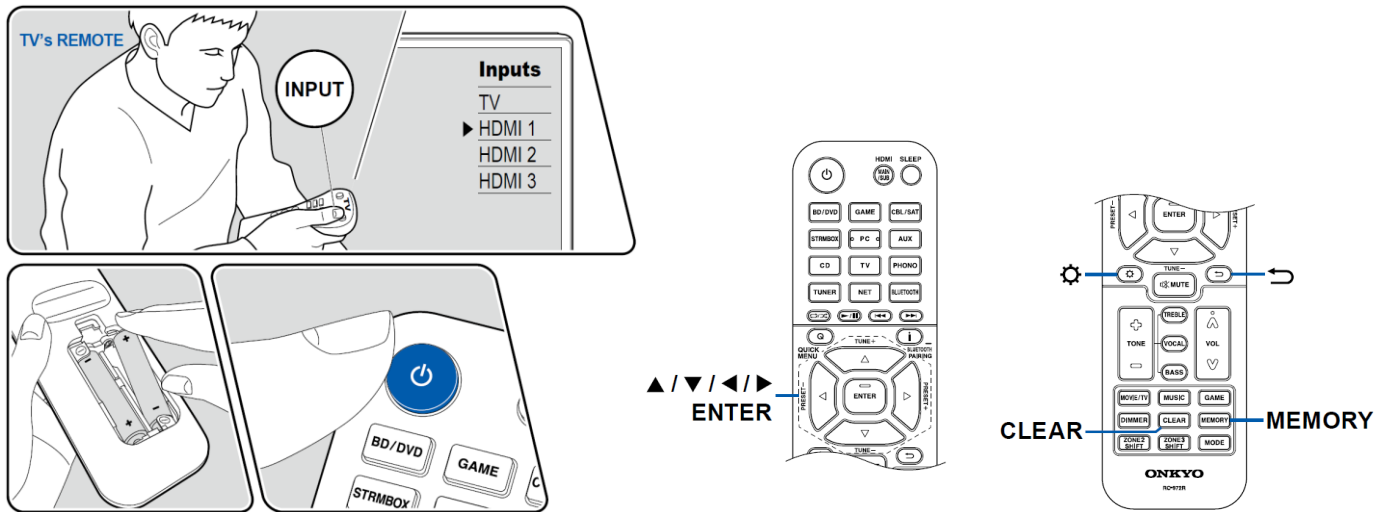

Jakmile je jednotka po zakoupení poprvé zapnuta, na obrazovce TV se automaticky zobrazí Initial Setup; to vám umožní provést nastavení požadovaná pro uvedení do provozu – jednoduše, postupem podle on-screen instrukcí.

1. Přepněte vstup na TV na vstup připojený k této jednotce.
2. Vložte baterie do dálkového ovladače této jednotky.
3. Stiskněte **⏻** na dálkovém ovladači pro zapnutí napájení.
4. Když se na TV zobrazí obrazovka volby jazyka, zvolte jazyk pomocí kurzorů **▲/▼** a stiskněte ENTER.
5. Pro nastavení síťového připojení zvolte "Yes" a stiskněte ENTER.
Pomocí kurzorových tlačítek na dálkovém ovladači zvolte požadovanou položku a vaši volbu potvrďte stisknutím tlačítka ENTER. Pro návrat na předchozí obrazovku stiskněte tlačítko **↶**.
Pokud nedokončíte Initial Setup, přepněte tuto jednotku do pohotovostního (standby) režimu. Pak můžete znovu zobrazit Initial Setup. Pokud jste počáteční nastavení (Initial Setup) neprovedli až do konce nebo pokud jste nezvolili "Never Show Again" na obrazovce zobrazené po nastavení připojení k síti ("Network Connection"), obrazovka průvodce nastavením se zobrazí při každém spuštění napájení.
K novému provedení procedury Initial Setup po dokončení nastavování stiskněte tlačítko **⚙**, zvolte "7 Miscellaneous" - "Initial Setup", a následně stiskněte tlačítko ENTER.

Připojení k síti

1. Pro nastavení síťového připojení zvolte "Yes" a stiskněte ENTER. Během nastavení sítě se zobrazí potvrzovací obrazovka s žádostí o souhlas s prohlášením o ochraně osobních údajů. Pokud souhlasíte, vyberte možnost "Accept" a poté stiskněte ENTER.
2. Zvolte typ připojení k síti. Pokud chcete k připojení použít integrovanou funkci Chromecast, vyberte možnost "Yes" a stiskněte ENTER. Pro použití integrované funkce Chromecast je vyžadována aplikace Google Home. Stáhněte si aplikaci Google Home z Google Play nebo App Store na váš smartphone nebo tablet. Aplikaci Google Home je možné použít s následujícími operačními systémy. (stav k srpnu 2019)
Android™: Android 4.4 nebo novější.
iOS: iOS 10.0 nebo novější. Kompatibilní s iPhone®, iPad®, a iPod touch®.

Pokud zvolíte "No", připojení můžete provést buď pomocí kabelové sítě LAN nebo Wi-Fi.

"Wired":

Pro připojení k síti pomocí LAN kabelu.

"Wireless":

Wi-Fi připojení vyžaduje přístupový bod – jako například bezdrátový LAN router.

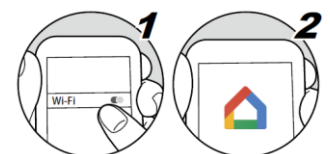

Pro nastavení připojení Wi-Fi existují dvě metody:

"Scan Networks":

Vyhledání přístupového bodu z této jednotky. Nejprve vyhledejte SSID přístupového bodu.

"Use iOS Device (iOS7 or later)"

Sdílejte Wi-Fi nastavení vašeho iOS zařízení s touto jednotkou.

Pokud zvolíte "Scan Networks", existují další dvě metody připojení. Zkontrolujte následující:

"Enter Password":

Zadejte heslo (= klíč) přístupového bodu pro připojení.

"Push Button":

Pokud je přístupový bod vybaven tlačítkem pro automatické nastavení, můžete se připojit bez zadávání hesla.

Pokud SSID přístupového není zobrazeno, zvolte pomocí kurzorového tlačítka ► "Other..." na obrazovce seznamu SSID, stiskněte tlačítko ENTER na dálkovém ovladači, a následně postupujte podle on-screen instrukcí.

Vstup z klávesnice

Pro přepínání mezi velkými a malými písmeny zvolte na obrazovce "A/a", a následně stiskněte tlačítko ENTER na dálkovém ovladači.

Pro volbu skrytí hesla (zobrazení "*" namísto znaků) nebo jeho zobrazení v prostém textu stiskněte tlačítko MEMORY na dálkovém ovladači. Všechny vložené znaky lze vymazat stisknutím tlačítka CLEAR na dálkovém ovladači.

1. Speaker Setup

1. Zvolte požadovanou konfiguraci reproduktorů a stiskněte ENTER. Uvědomte si, že zobrazení na obrazovce se změní, kdykoliv zvolíte počet kanálů (=reproduktorů) ve "Speaker Channels".

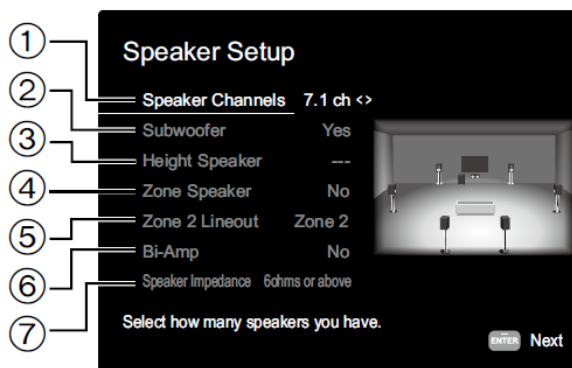

- (1) Proveďte nastavení počtu připojených reproduktorů.
 - (2) Nastavte, zda je / není připojen subwoofer.
 - (3) Nastavte typ reproduktoru, pokud jsou reproduktory HEIGHT připojeny ke konektorům HEIGHT.
 - (4) Nastavte připojení reproduktorů k reproduktorovým svorkám Zone 2.
 - (5) Zvolte cíl výstupu pro audio vstup – konektor ZONE 2 LINE OUT/ZONE B LINE OUT.
 - (6) Zvolte, zda pro reproduktory FRONT je / není použito zapojení Bi-Amp.
 - (7) Nastavte impedanci připojených reproduktorů.
2. Zobrazí se kombinace reproduktorů zvolená v kroku 1. Pro zvolené reproduktory se zobrazí "Yes". Jakmile je nastavení správné, stiskněte tlačítko ENTER.
3. Zvolte "Next", a následně stiskněte tlačítko ENTER na dálkovém ovladači. Poté z každého reproduktoru vystupuje testovací tón pro potvrzení připojení. K výstupu testovacího tónu dojde poté, co zvolíte všechny reproduktory pomocí kurzorů ▲/▼. Po potvrzení stiskněte klávesu ENTER.
4. Pokud s připojením reproduktorů není žádný problém, zvolte "Next" a následně stiskněte tlačítko ENTER. Pro návrat na "Speaker Setup" zvolte "Back to Speaker Setup" a stiskněte ENTER.

2. Multi Zone Sound Check

Výstup testovacích tónů do ZONE 2 pro možnost poslechu ve vedlejší/separátní místnosti (ZONE 2) navíc k hlavní poslechové místnosti (MAIN ROOM).

3. ARC Setup

Pokud jste připojili ARC kompatibilní TV, zvolte "Yes" a pak stiskněte ENTER.

4. AccuEQ Room Calibration

Umístěte kalibrační mikrofon (součást dodávky) do poslechové pozice a proveďte měření tónů emitovaných reproduktory = jednotka pak automaticky nastaví pro každý reproduktor optimální úroveň hlasitosti, dělicí kmitočty, a vzdálenost od poslechové pozice. Rovněž tak se provede automatické nastavení ekvalizérů pro reproduktory, a aktivuje se korekce zkreslení způsobených akustickým prostředím místnosti.

Celé měření/kalibrace trvá 3 až 12 minut. Během měření reproduktory emitují testovací tón s vysokou hlasitostí – respektujte Vaše okolí. Během měření dodržujte v místnosti maximální ticho.

Pokud je připojený subwoofer, zkontrolujte jeho zapnutí a nastavenou hlasitost. Nastavte hlasitost subwooferu na více než polovinu.

Pokud se napájení této jednotky nečekaně vypne, pravděpodobně došlo ke kontaktu holých vodičů některého z reproduktorových kabelů se zadním panelem jednotky a následné aktivaci bezpečnostního obvodu. Drátky reproduktorového kabelu znovu řádně zkrutěte a ujistěte se, že po připojení nevyčnívají ven z reproduktorové svorky!

Pokud používáte reproduktor THX-Certified, společnost THX doporučuje nastavit pro dělicí kmitočty "80Hz(THX)". Společnost THX rovněž doporučuje provést nastavení každého reproduktoru manuálně, podle specifických charakteristik každé poslechové místnosti.

1. Kalibrační mikrofon (součást dodávky) umístěte do pozice poslechu a připojte jej do konektoru SETUP MIC na hlavní jednotce.
Pro umístění kalibračního mikrofonu na stojan/trojnožku viz obrázek.
2. Ověřte, že ze subwooferu vychází testovací tón, a stiskněte ENTER.
3. Stiskněte ENTER – nyní vystupují testovací tóny postupně z každého reproduktoru a probíhá automatické měření připojených reproduktorů a šumu v okolním prostředí.
4. Zobrazí se výsledky měření ve třetím kroku. Pokud není žádný problém s detekováním výsledku reproduktoru, zvolte "Next" a stiskněte ENTER pro další výstup testovacího tónu pro automatické nastavení optimálních hodnot "volume level", "crossover frequency", atd. (Testovací tón vystupuje automaticky, pokud uplyne 10 sekund bez jakékoliv operace).
5. Jakmile je měření ukončeno, zobrazí se jeho výsledky. Každé nastavení můžete kontrolovat pomocí kurzorových tlačítek ◀/▶ na dálkovém ovladači. Zvolte "Save" a následně stiskněte tlačítko ENTER na dálkovém ovladači pro uložení nastavení.
6. Odpojte kalibrační mikrofon.

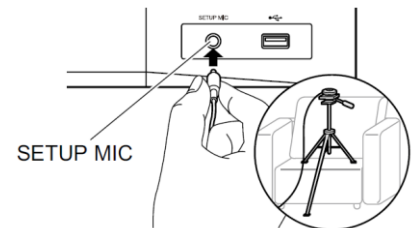

Onkyo Controller



Onkyo Controller (dostupná na telefonech iOS a Android™) je vyhrazená bezplatně dostupná aplikace, která vám umožňuje používat váš telefon jako dálkový ovladač.

Kromě základních operací, jako je přepínání vstupu a úprava hlasitosti, můžete také volit rozhlasovou stanici nebo síťovou službu (internetové rádio nebo přehrávání hudebního souboru), aniž byste se dívali na TV.

Pro použití aplikace Onkyo Controller musí být jednotka připojena ke stejné síti jako mobilní zařízení.

Hlavní charakteristiky

Zapnutí/vypnutí napájení, přepínání vstupů, nastavení hlasitosti a další základní operace dálkového ovladače. Pokud používáte funkci Multi-zone, můžete prostřednictvím aplikace ovládat nejen hlavní poslechovou místnost (kde se nachází jednotka), ale také separátní místnosti (ZONE 2).

Přehrávání služeb internetového rádia (Tuneln Radio atd.) a volba stanic.

Ovládání v dlani, aniž byste se museli dívat na TV.

Přehrávání hudebních souborů uložených na mobilním zařízení prostřednictvím Wi-Fi.

Přehrávání Amazon Music (pouze kompatibilní modely).

Initial Setup

1. Z App Strone nebo Google Play™ Store stáhněte aplikaci Onkyo Controller.
2. Připojte mobilní zařízení ke stejné síti LAN jako tuto jednotku.
3. Spusťte aplikaci Onkyo Controller. Při spuštění aplikace je tato jednotka zobrazena automaticky, klepněte na ni tedy a zvolte ji.

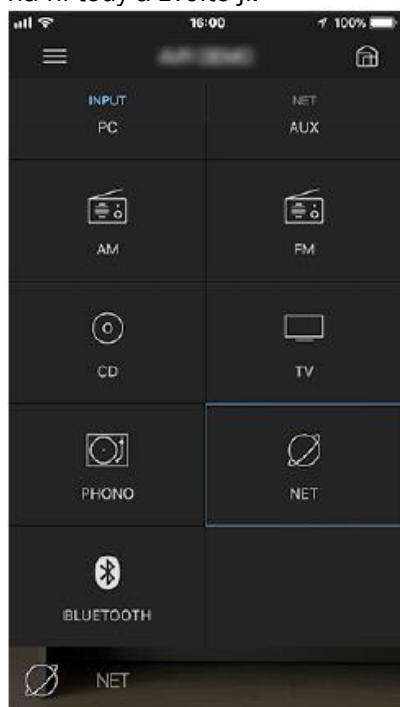

Doplňující informace

Vyhledání a odstranění problémů

Před zahájením procedury

Problémy mohou být někdy vyřešeny jednoduchým způsobem – vypnutím/zapnutím napájení nebo odpojením/připojením síťové šňůry – toto je většinou jednodušší než práce na přípojkách a nastavování. Zkuste tuto výše zmíněnou jednoduchou metodu na jednotce i připojeném zařízení. Pokud problém spočívá v tom, že na výstupu není audio ani video nebo nefunguje HDMI propojené ovládání, zkuste odpojit/připojit HDMI kabel. Přitom dbejte na to, abyste nezkroutili HDMI kabel – nemusel by správně fungovat. Po přepojení vypněte a zapněte jednotku a připojené zařízení.

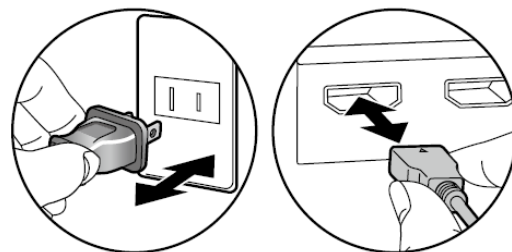

AV receiver obsahuje mikropočítač pro zpracování signálů a ovládací funkce. Ve velmi vzácných situacích může vlivem silných interferencí, šumu z externího zdroje nebo statické elektřiny dojít k jeho "zablokování". Pokud by k tomuto došlo (i když je to velmi nepravděpodobné), odpojte síťovou šňůru z AC zásuvky, vyčkejte 5+ sekund, a pak šňůru opět zapojte do AC zásuvky.

Naše společnost nenese odpovědnost za škody (například poplatky za vypůjčení CD) způsobené neúspěšným záznamem v důsledku poruchy přístroje. Před záznamem důležitých dat se ujistěte, že záznam lze úspěšně provést.

Když jednotka nefunguje správně

Zkuste restartovat jednotku

Restartování jednotky by mohlo odstranit problém.

Za uvedení jednotky do pohotovostního (standby) režimu stiskněte a podržte tlačítko **ON/STANDBY** na hlavní jednotce po dobu 5+ sekund; následně restartujte jednotku. (Nastavení na této jednotce zůstanou zachována). Pokud problém přetrvává i po restartování jednotky, odpojte a znovu připojte síťové šňůry této jednotky a všech připojených zařízení.

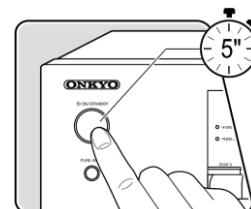

Resetování jednotky (na implicitní hodnoty)

V případě, že restartování jednotky problém nevyřeší, resetujte jednotku a obnovte veškerá nastavení na tovární (implicitní hodnoty). To by mohlo odstranit problém. Když je jednotka resetována, veškerá vami provedená nastavení budou vrácena na tovární (implicitní) hodnoty. Před provedením následujících operací si poznamenejte veškerá nastavení, která jste předtím provedli. Pamatujte, že během procesu počátečního nastavení (Initial Setup) není možné jednotku resetovat.

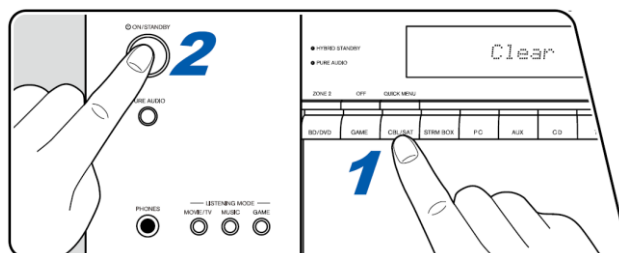

Před provedením následujících postupů stiskněte **↵** pro výstup z Initial Setup.

1. Stiskněte a podržte **CBL/SAT** voliče vstupu na hlavní jednotce a současně stiskněte tlačítko **ON/STANDBY**.
2. Na displeji se zobrazí hlášení "Clear" a jednotka se vrátí do pohotovostního (standby) režimu. Síťovou šňůru neodpojujte, dokud je na displeji zobrazeno hlášení "Clear"!

Pro resetování dálkového ovladače stiskněte a podržte tlačítko **MODE** stiskněte a podržte tlačítko **CLEAR** po dobu 3+ sekund.

Vyhledání a odstranění problémů

Napájení

Při spuštění se na displeji hlavní jednotky objeví hlášení "AMP Diag Mode".

Došlo k aktivaci ochranného obvodu. Pokud při znovuspuštění napájení jednotka nečekaně přejde do režimu standby a na displeji hlavní jednotky se zobrazí hlášení "AMP Diag Mode", tato funkce diagnostikuje, zda hlavní jednotka funguje nebo nefunguje správně nebo zda dochází k abnormalitě týkající se připojení reproduktorových kabelů. Jakmile je měření ukončeno, zobrazí se následující hlášení.

CH SP WIRE

Pokud se jednotka vrátí zpět do běžného zapnutého stavu poté, co se na displeji zobrazí hlášení "CH SP WIRE", mohlo dojít ke zkratu reproduktorového kabelu. Po přepnutí napájení jednotky do režimu standby znovu připojte reproduktorový kabel. Zkruťte neizolované drátky reproduktorových kabelů tak, aby nevyčnívaly ze svorek reproduktorů.

NG: *****

Pokud došlo k přerušení operace a na displeji se zobrazilo "NG", ihned přepněte napájení jednotky do režimu standby a vytáhněte síťovou vidlici ze zásuvky. Mohlo by dojít k poruše jednotky. Kontaktuje prodejce.

Jednotka se neočekávaně vypne.

Pokud je v menu Setup aktivováno "5 Hardware" - "Power Management" - "Auto Standby", jednotka přejde automaticky do pohotovostního (standby) režimu.

Ochranný obvod mohl být aktivován v důsledku abnormálního nárůstu teploty jednotky. V takovém případě se po každém dalším pokusu o zapnutí jednotka opakovaně vypne. Zajistěte dostatečný prostor pro větrání kolem jednotky a vyčkejte, dokud teplota jednotky neklesne. Pak znovu zapněte napájení.

VÝSTRAHA!

POKUD Z JEDNOTKY VYSTUPUJE KOUŘ, ZÁPACH, NEBO POKUD JEDNOTKA VYDÁVÁ ABNORMÁLNÍ ZVUKY, OKAMŽITĚ VYTÁHNĚTE VIDLICI SÍŤOVÉ ŠŤŮRY Z AC SÍŤOVÉ/STĚNOVÉ ZÁSUVKY A KONTAKTUJTE VAŠEHO PRODEJCE NEBO NAŠI TECHNICKOU PODPORU.

Audio

Ujistěte se, že není připojen kalibrační mikrofón.

Ověřte správnost propojení mezi výstupním konektorem připojeného zařízení a vstupním konektorem této jednotky.

Ujistěte se, že žádný z připojovacích kabelů není zlomený, zkroucený nebo poškozený.

Pokud je na displeji zobrazeno "MUTING" a indikátor bliká, stiskněte  na dálkovém ovladači pro zrušení utlumení jednotky.

Pokud jsou ke konektoru PHONES připojena sluchátka, nevystupuje z reproduktorů žádný zvuk.

Pokud je v menu Setup pro "Source" - "Audio Select" - "PCM Fixed Mode" nastavení "On", nebude přehráván žádný zvuk, když vstupují jiné než PCM signály.

Změňte toto nastavení na "Off".

Pokud problém přetrvává i po ověření výše uvedených bodů, proveďte následující kontroly:

Žádný zvuk z TV

Změňte volič vstupu na této jednotce na pozici konektoru, ke kterému je připojen TV.

Pokud váš TV nepodporuje funkci ARC, pak navíc k HDMI připojení musíte propojit TV s touto jednotkou pomocí kabelu DIGITAL OPTICAL.

Žádný zvuk z připojeného přehrávače

Změňte volič vstupu na této jednotce na pozici konektoru, ke kterému je připojen přehrávač.

Zkontrolujte nastavení výstupu DIGITAL AUDIO na připojeném zařízení. Na některých herních konzolích – zejména podporujících DVD – je implicitní nastavení OFF.

U některých disků DVD-Video musíte zvolit formát audio výstupu z menu.

Žádný zvuk z reproduktoru

Ujistěte se, že reproduktorové kabely jsou připojeny se správnou polaritou (+/-) a že volné konce jsou v kontaktu s kovovou částí každé reproduktorové svorky.

Ujistěte se, že kabely reproduktorů nejsou zkratované.

Zkontrolujte "Connect the Speaker Cables" a přesvědčte se, že byla správně provedena připojení reproduktorů.

Nastavení pro připojení reproduktorů musí být provedena ve "Speaker Setup" v Initial Setup. Zaškrtněte "Initial Setup with Auto Start-up Wizard".

V závislosti na vstupním signálu a režimu poslechu nemusí zvuk vystupovat ze všech reproduktorů. V takovém případě zvolte jiný režim poslechu.

Pokud jsou instalovány zadní prostorové reproduktory (SURROUND BACK), ujistěte se, že jste instalovali také prostorové reproduktory (SURROUND).

V případě bi-amping zapojení předních reproduktorů (FRONT) (pouze kompatibilní modely) je maximální možný formát 5.1ch. Pokud používáte Bi-Amping zapojení, odstraňte propojky (jumpers) z reproduktorových svorek.

Žádný zvuk ze subwooferu

Pokud je pro přední reproduktory (FRONT) provedeno nastavení "Full Band", pak při poslechu 2ch audio zdrojů (TV nebo hudba) budou basové složky zvuku budou vystupovat z reproduktorů FRONT – nikoli ze SUBWOOFERu.

Pro výstup basových složek zvuku ze Subwooferu proveďte jedno z následujících nastavení:

1. Změňte nastavení pro reproduktory FRONT – hodnota dělicího kmitočtu (crossover frequency) na jiné než "Full Band". Rozsah pod specifikovaným dělicím kmitočtem pak bude vystupovat ze Subwooferu – nikoli z reproduktorů FRONT. Pokud vaše reproduktory FRONT disponují vysokou schopností reprodukce tónů v nízkém rozsahu, pak se nedoporučuje měnit toto nastavení.
2. Změňte nastavení "Double Bass" na "On". Složky zvuku v nízkém rozsahu budou vystupovat z obou reproduktorů FRONT i ze Subwooferu. V důsledku toho může být basová složka příliš zvýrazněna. V takovém případě neměňte nastavení nebo proveďte nastavení s výše uvedenou možností 1.

Podrobnosti nastavení viz "2 Speaker" - "Crossover" v Setup menu.

Jestliže vstupní signály neobsahují audio prvky pro Subwoofer (LFE), pak ze Subwooferu nemusí vystupovat žádný zvuk.

Je slyšet šum

Použití kabelových svazků – audio kabely (RCA) jsou vedeny společně se síťovými a reproduktorovými kabely – může degradovat kvalitu zvuku. Nepoužívejte takovéto kabelové svazky.

Mohlo by docházet ke vzniku interferencí. Změňte polohu kabelů.

Není slyšet začátek audio programu přivedeného na vstup HDMI IN

Protože identifikace formátu HDMI zabere delší dobu, než je tomu u ostatních digitálních audio signálů, výstup audio signálu nemusí začít okamžitě.

Náhlé snížení hlasitosti

Pokud používáte jednotku dlouhodobě s vnitřní teplotou překračující určitou hodnotu, ochranný obvod může automaticky snížit hlasitost s cílem zajistit ochranu obvodů.

Náhlá změna hlasitosti

Pokud je nastaveno "My Input Volume", hlasitost je nastavena pro každý volič vstupu. Zkontrolujte "4 Source" - "My Input Volume" v menu Setup.

Režimy poslechu

Pro možnost přehrávání digitálního surround zvuku ve formátech jako například Dolby Digital musíte provést připojení audio signálů pomocí HDMI kabelu, DIGITAL COAXIAL kabelu nebo DIGITAL OPTICAL kabelu. Navíc pro audio výstup musí být na připojeném přehrávači Blu-ray Disc apod. nastaveno "Bitstream".

Ke kontrole vstupního formátu stiskněte několikrát tlačítko **i** na dálkovém ovladači pro přepínání zobrazení na displeji hlavní jednotky.

Pokud problém přetrvává i po ověření výše uvedených bodů, proveďte následující kontroly:

Nelze zvolit požadovaný režim poslechu.

V závislosti na statutu připojení reproduktorů nelze zvolit některé režimy poslechu. Zkontrolujte "Speaker Layouts and Selectable Listening Modes" nebo "Input Formats and Selectable Listening Modes" v "Listening Mode".

Nelze poslouchat zvuk v audio formátech Dolby TrueHD, Dolby Atmos nebo DTS-HD Master Audio

Pokud zvuk ve formátech Dolby TrueHD, Dolby Atmos nebo DTS-HD Master Audio nelze reprodukovat korektně ve zdrojovém (originálním) formátu, proveďte na připojeném Blu-ray Disc přehrávači pro "BD video supplementary sound" (nebo "reencode", "secondary sound", "video additional audio", apod.) nastavení "Off". Po změně nastavení přepněte režim poslechu na tento pro každý zdroj a potvrďte.

Nelze zvolit režim poslechu Pure Audio

Režim Pure Audio nelze zvolit, když je aktivní funkce Multi-zone.

O signálech Dolby

Pokud jsou v uspořádání reproduktorů zahrnuty zadní prostorové reproduktory (SURROUND BACK) a je přehráván software nahraný ve formátu 5.1ch Dolby audio, může zvuk prostorového (surround) kanálu vystupovat ze zadních prostorových reproduktorů (SURROUND BACK).

Některé zvukové formáty Dolby Atmos, které se používají ve hrách atd., mohou být rozpoznány jako "Multichannel PCM". Pokud k tomu dojde, zkontrolujte aktualizace firmwaru pro herní konzoli.

O signálech DTS

U médií, která se náhle přepínají z DTS na PCM nemusí přehrávání PCM začít okamžitě. V takovém případě zastavte přehrávání na přehrávači na dobu 3+ sekund. Následně znovu spusťte přehrávání. Nyní by přehrávání mělo opět fungovat normálně.

Přehrávání DTS nemusí probíhat normálně u některých CD a LD (LaserDisc) přehrávačů ani v případě, že přehrávač a tato jednotka jsou propojeny digitálně. *(LaserDisc = LD) byl vůbec prvním formátem optických disků, původně licencované a prodávané pod názvem MCA DiscoVision (nebo pouze "DiscoVision") v USA v roce 1978. Laserdisc měl průměr 30 cm, a sloužil k záznamu a distribuci filmů a jiných videozáznamů. Laserdiscy byly oboustranné. Obraz s horizontálním rozlišením přibližně 400 čar se na ně zaznamenával analogově, zvuk analogově či digitálně, přičemž mohl využívat i prostorové ozvučení ve formátech Dolby Surround, Dolby Digital či DTS).* Zdroj Wikipedie. Pokud byly na vystupujících DTS signálech uskutečněny některé úpravy (například úprava výstupní úrovně, konverze vzorkovací frekvence, nebo konverze frekvenční charakteristiky), pak tato jednotka nemusí signál DTS rozpoznat jako pravý DTS signál a může dojít ke vzniku šumu.

Při přehrávání DTS kompatibilního disku (pokud je prováděna funkce PAUSE nebo SKIP na vašem přehrávači) může dojít krátkodobě ke vzniku šumu. Toto však není porucha.

Video

Ověřte správnost propojení mezi výstupním konektorem připojeného zařízení a vstupním konektorem této jednotky.

Ujistěte se, že žádný z připojovacích kabelů není zlomený, zkroucený nebo poškozený.

Pokud je TV obraz neostrý nebo nejasný, může existovat interference mezi signálovými kabely jednotky a síťovou šňůrou. V tomto případě dodržujte dostatečnou vzdálenost mezi anténním kabelem TV a kabely jednotky.

Zkontrolujte přepínání vstupní obrazovky na straně monitoru (například TV).

Pokud problém přetrvává i po ověření výše uvedených bodů, proveďte následující kontroly:

Žádný obraz

Změňte volič vstupu na této jednotce na pozici konektoru, ke kterému je připojen přehrávač.

Žádný obraz ze zařízení připojeného ke konektoru HDMI IN

Pro zobrazení videa z připojeného přehrávače na TV obrazovce (když je jednotka v režimu STANDBY) musíte v menu Setup aktivovat "5 Hardware" - "HDMI" - "HDMI Standby Through". Podrobnosti k funkci HDMI Standby Through viz "5 Hardware" - "HDMI" v menu Setup.

Pro výstup videa na TV připojeném ke konektoru HDMI OUT SUB stiskněte na dálkovém ovladači tlačítko Q pro zobrazení "Quick Menu" a zvolte "HDMI" - "HDMI Out", nebo stiskněte na dálkovém ovladači tlačítko HDMI MAIN/SUB a zvolte konektor HDMI OUT.

Zkontrolujte, zda se na displeji hlavní jednotky zobrazuje hlášení "Resolution Error", když není zobrazeno video vstupující prostřednictvím konektoru HDMI IN. V takovém případě TV nepodporuje rozlišení videa vstupu z přehrávače. Změňte nastavení na přehrávači.

S adaptérem "HDMI-to-DVI" není garantována normální činnost! Navíc k tomu nejsou garantovány video signály vystupující z PC.

Zkuste vypnout funkci Deep Color. Pro vypnutí funkce Deep Color současně stiskněte tlačítko STRM BOX a ON/STANDBY na hlavní jednotce. Stiskněte a podržte tlačítko STRM BOX a stiskněte ON/STANDBY tolikrát, až se na displeji zobrazí "Deep Color:Off"

Obraz bliká

Výstupní rozlišení přehrávače možná není kompatibilní s rozlišením TV. Pokud je přehrávač připojen k této jednotce prostřednictvím HDM kabelu, změňte výstupní rozlišení na přehrávači. Toto lze rovněž vyřešit změnou režimu zobrazení na TV.

Obraz není synchronní se zvukem

V závislosti na nastavení vašeho TV a způsobu připojení se může obraz "zpoždovat" za zvukem. Stiskněte tlačítko Q na dálkovém ovladači pro zobrazení "Quick Menu", zvolte "HDMI" - "A/V Sync", a proveďte úpravu nastavení.

Propojené ovládání

Propojené ovládání HDMI nepracuje s CEC-kompatibilními zařízeními (například TV)

V menu Setup jednotky proveďte pro "5 Hardware" - "HDMI" - "HDMI CEC" nastavení "On".

Rovněž je nutné provést nastavení HDMI – propojeného systému na CEC kompatibilním zařízení. Viz Manuál obsluhy.

Pokud připojujete přehrávač nebo rekordér značky Sharp ke konektorům HDMI IN, nastavte pro "5 Hardware" - "HDMI" - "HDMI Standby Through" v menu Setup "Auto".

Tuner

Špatný nebo zašuměný příjem

Zkontrolujte připojení antény.

Umístěte anténu do větší vzdálenosti od reproduktorového kabelu nebo od síťové šňůry.

Přemístěte jednotku do větší vzdálenosti od TV a PC.

Kolem projíždějící auta nebo nízko přelétávající letadla mohou vyvolat interference.

Rádiové signály mohou být blokovány železobetonovými stěnami apod. - to může vést ke zhoršení příjmu.

Přepněte na monofonní příjem.

Pokud posloucháte AM stanici, používání dálkového ovladače může způsobit šum. (modely Severní Ameriku, Austrálie, Tchaj-wan a Asii)

Příjem FM lze zlepšit, pokud použijete FM anténní konektor společné TV antény.

Funkce BLUETOOTH

Odpojte a znovu připojte napájecí šňůru jednotky, nebo vypněte a znovu zapněte BLUETOOTH kompatibilní zařízení.

Zkuste restartovat BLUETOOTH kompatibilní zařízení.

BLUETOOTH kompatibilní zařízení musí podporovat profil A2DP.

Protože by mohlo dojít k interferenci rádiových vln, tato jednotka nesmí být používána v blízkosti zařízení (jako je například mikrovlnná trouba) využívající rádiové vlny ve frekvenčním pásmu 2,4 GHz.

Kovové předměty v blízkosti této jednotky mohou ovlivnit šíření rádiových vln a znemožnit BLUETOOTH spojení.

Pokud problém přetrvává i po ověření výše uvedených bodů, proveďte následující kontroly:

K jednotce nelze připojit BLUETOOTH kompatibilní zařízení (PC, smartphone atd.)

Zkontrolujte, zda BLUETOOTH funkce na BLUETOOTH kompatibilním zařízení není deaktivována.

Spusťte informace o párování a proveďte párování znovu. Nejprve vymažte veškeré informace k párování uložené v této jednotce. V menu Setup zvolte "5 Hardware" - "Bluetooth" - "Bluetooth Receiver" - "Pairing Information", poté stiskněte ENTER, zatímco je zobrazeno "Clear". Dále vymažte informace o párování této jednotky, které jsou uloženy v BLUETOOTH kompatibilním zařízení. Informace k vymazání informací o párování viz Manuál obsluhy vašeho BLUETOOTH kompatibilního zařízení. Poté znovu proveďte párování. Pokyny pro párování viz "Přehrávání audia z BLUETOOTH kompatibilních zařízení prostřednictvím této jednotky".

Nelze připojit tuto jednotku k BLUETOOTH kompatibilnímu zařízení (bezdrátová sluchátka atd.)

Zkontrolujte, zda BLUETOOTH funkce na BLUETOOTH kompatibilním zařízení není deaktivována.

Spusťte informace o párování a proveďte párování znovu. Nejprve vymažte veškeré informace k párování uložené v této jednotce. V menu Setup zvolte "5 Hardware" - "Bluetooth" - "Bluetooth Transmitter" - "Pairing Information", poté stiskněte ENTER, zatímco je zobrazeno "Clear". Dále vymažte informace o párování této jednotky, které jsou uloženy v BLUETOOTH kompatibilním zařízení. Informace k vymazání informací o párování viz Manuál obsluhy vašeho BLUETOOTH kompatibilního zařízení. Poté znovu proveďte párování. Pokyny pro párování viz "Přenášení audia z této jednotky na BLUETOOTH kompatibilní zařízení".

Jednotka nemůže přehrávat hudbu ani po úspěšném připojení BLUETOOTH

Pokud je na vašem BLUETOOTH kompatibilním zařízení nastavena příliš nízká hlasitost, přehrávání hudby prostřednictvím této jednotky nemusí být možné. Zvyšte hlasitost na BLUETOOTH kompatibilním zařízení.

V závislosti na vašem BLUETOOTH kompatibilním zařízení může být toto vybaveno přepínačem Send/Receive. V takovém případě zvolte režim Send.

V závislosti na charakteristikách nebo specifikacích BLUETOOTH kompatibilního zařízení přehrávání hudby prostřednictvím této jednotky nemusí být možné.

Zvuk je přerušovaný

Může existovat problém s BLUETOOTH kompatibilním zařízením. Zkontrolujte informace na webové stránce.

Špatná kvalita zvuku po spojení s BLUETOOTH kompatibilním zařízením

Špatný příjem BLUETOOTH. Přemístěte BLUETOOTH kompatibilní zařízení blíž k jednotce a/nebo odstraňte případné překážky mezi BLUETOOTH kompatibilním zařízením a touto jednotkou.

Síťová funkce

Pokud nelze zvolit síťovou službu, pro její zvolení spusťte síťovou funkci. Spuštění může trvat asi minutu.

Pokud bliká indikátor NET, jednotka není správně připojena k domácí síti.

Odpojte a znovu připojte síťové šňůry jednotky a routeru, nebo restartujte router.

Pokud není požadovaný router zobrazen v seznamu přístupových bodů, možná je nastaven se skrytým SSID, nebo může být KTERÉKOLIV spojení vypnuto. Změňte nastavení a zkuste to znovu.

Pokud problém přetrvává i po ověření výše uvedených bodů, proveďte následující kontroly:

Nelze získat přístup k internetovému rádiu

Síťovou službu nebo obsah nelze na této jednotce využívat v případě, že poskytovatel služby tuto službu ukončil.

Zkontrolujte, zda váš modem a router jsou řádně připojeny a zda obě zařízení jsou zapnuta.

Zkontrolujte, zda port routeru na straně LAN je řádně připojen k této jednotce.

Zkontrolujte, zda je připojení k internetu možné z nějakého jiného zařízení. Pokud připojení není možné, vypněte veškerá zařízení připojená k domácí síti, chvíli počkejte, a pak zařízení opět zapněte.

V závislosti na ISP (poskytovatel internetových služeb) je vyžadováno nastavení proxy serveru.

Zkontrolujte, zda vámi používaný router a modem jsou podporovány vaším ISP (poskytovatelem internetové služby).

Nelze získat přístup k síťovému serveru

Jednotka musí být připojena ke stejnému routeru jako síťový server.

Tato jednotka podporuje síťové servery Windows Media® Player 12 nebo NAS podporující funkci domácí sítě. Windows Media® Player může vyžadovat provedení některých nastavení. Viz "Music Server".

Pokud používáte PC, můžete přehrávat výhradně hudební soubory registrované v knihovně Windows Media® Player.

Při přehrávání hudebních souborů za síťovým serveru je zvuk přerušovaný

Zkontrolujte, zda síťový server splňuje požadavky kladené na provoz.

Pokud PC slouží jako síťový server, zkuste ukončit veškeré softwarové aplikace – ponechte běžet pouze software serveru (Media® Player 12 apod.).

Pokud stahujete nebo kopírujete velké soubory, může dojít k přerušení přehrávání.

USB paměťové zařízení

USB paměťové zařízení není zobrazeno

Zkontrolujte připojení USB paměťového zařízení nebo USB kabelu k USB portu jednotky.

Odpojte USB paměťové zařízení od této jednotky a znovu je připojte.

Výkon při použití harddisku napájeného přes USB port není garantován.

V závislosti na typu obsahu nemusí přehrávání probíhat normálně. Zkontrolujte typy podporovaných formátů souborů.

Provoz USB paměťových zařízení vybavených bezpečnostními funkcemi není garantován.

Bezdrátová síť Wi-Fi (WLAN)

Odpojte a znovu připojte síťové šňůry této jednotky a bezdrátového (WLAN) routeru, zkontrolujte stav napájení bezdrátového (WLAN) routeru, nebo restartujte bezdrátový (WLAN) router.

Pokud problém přetrvává i po ověření výše uvedených bodů, proveďte následující kontroly:

Nelze se připojit k síti Wi-Fi (WLAN)

Nastavení bezdrátového (WLAN) routeru je možná přepnuto na Manual. Přepněte nastavení zpět na Auto.

Zkuste provést manuální nastavení. Spojení by mohlo být úspěšné.

Pokud je u bezdrátového (WLAN) routeru zvolen režim "stealth" (neviditelný = režim skrytí SSID) nebo pokud došlo k TOTÁLNÍ ztrátě spojení, SSID se nezobrazí. Změňte nastavení a zkuste to znovu.

Zkontrolujte správnost SSID a nastavení kódování (WEP atd.). Porovnejte nastavení vaší domácí sítě s nastaveními provedenými na této jednotce.

Připojení k SSID obsahující multi-byte znaky není podporováno. Pojmenujte SSID WLAN routeru pouze s použitím single-byte alfanumerických znaků a zkuste znovu připojení k síti.

Provede se připojení k SSID jinému, než je zvolený SSID

Některé bezdrátové (WLAN) routery umožňují nastavit pro jednu jednotku několik SSID. Pokud připojíte takovýto router pomocí tlačítka pro automatické nastavení, bude možná nutno ukončit spojení s SSID jiným, než je požadované SSID. V takovém případě použijte metodu připojení vyžadující zadání hesla.

Přehrávaný zvuk je přerušovaný nebo není možná komunikace

Špatné podmínky pro příjem rádiových vln. Zkraťte vzdálenost od přístupového bodu WLAN, nebo odstraňte případné překážky, a zkuste se znovu připojit. Instalujte jednotku do větší vzdálenosti od mikrovlnné trouby nebo jiného přístupového bodu. Doporučuje se instalovat Wi-Fi router (přístupový bod) a jednotku do stejné místnosti.

Pokud se v blízkosti jednotky nachází nějaký kovový předmět, bezdrátové (WLAN) spojení nemusí být možné – vzhledem k tomu, že kov ovlivňuje šíření rádiových vln.

Pokud jsou v blízkosti této jednotky používána jiná bezdrátová (WLAN) zařízení, mohou se vyskytnout i jiné symptomy – jako například přerušované přehrávání a nemožnost komunikace. Tyto problémy lze eliminovat změnou kanálu vašeho bezdrátového (WLAN) routeru. Pro instrukce ohledně změny kanálu viz Manuál obsluhy dodávaný s vaším bezdrátovým (WLAN) routerem.

Je možné, že dostupná šířka pásma WLAN není postačující. V takovém případě použijte kabelové (LAN) připojení.

Funkce ZONE B

Žádný výstup zvuku v ZONE B

Pro výstup zvuku do ZONE B nastavte cíl výstupu audio "Audio" - "Zone B" v Quick menu na "On(A+B)" nebo "On(B)" a rovněž nastavte "2 Speaker" - "Configuration" - "Zone 2 Preout" v menu Setup na "Zone B".

Funkce multi-zone

Výstup zvuku z externích připojených AV komponentů do ZONE není možný

Pro výstup audia z AV komponentu externě připojeného k ZONE 2 jej připojte k jakémukoliv konektoru HDMI IN1 až IN3. Pokud AV komponent nemá konektor HDMI, použijte k připojení kabel DIGITAL COAXIAL, kabel DIGITAL OPTICAL nebo kabel ANALOG AUDIO. Audio z externího připojeného AV komponentu může být na výstupu do ZONE 2 pouze v případě, že jde o analogové audio signály nebo 2ch PCM. Pokud jste provedli připojení k této jednotce pomocí kabelu HDMI nebo kabelu DIGITAL AUDIO (COAXIAL nebo OPTICAL), možná bude nutné změnit nastavení audio výstupu AV komponentu na PCM.

Pokud video a audio z HDMI vstupu vystupují do ZONE 2, nastavte v menu Setup "1 Input/ Output Assign" - "TV Out / OSD" - "Zone 2 HDMI" na "Use".

Ostatní

Pokud audio signál vstupuje z NET vstupu, výstup do ZONE není možný pro audio signály DSD.

Dálkový ovladač

Ujistěte se, že baterie v dálkovém ovladači jsou vloženy se správnou polaritou.

Vložte nové baterie. Nepoužívejte současně různé typy baterií nebo staré a nové baterie.

Ujistěte se, že na senzor dálkového ovládání na hlavní jednotce nedopadá přímé sluneční světlo ani zářivkové světlo. V případě potřeby přemístěte hlavní jednotku.

Pokud je hlavní jednotka instalována v racku nebo skříni s dvířky ze zbarveného skla nebo v případě, že dvířka jsou zavřená, dálkové ovládání nemusí fungovat spolehlivě.

Displej

Displej nesvítí

Pokud je aktivní funkce Dimmer, může dojít ke ztlumení jasu displeje. Stiskněte tlačítko DIMMER a změňte nastavení jasu displeje.

Displej je vypnut, pokud byl nastaven režim poslechu PURE AUDIO.

Ostatní

Z jednotky vycházejí zvláštní zvuky

Pokud jste připojili jiné zařízení ke stejné AC síťové/stěnové zásuvce, k níž je připojena tato jednotka, může dojít ke vzniku zvláštního zvuku/šumu. Pokud tento symptom zmizí po odpojení vidlice síťové šňůry tohoto jiného zařízení z AC síťové/stěnové zásuvky, musíte pro připojení tohoto zařízení použít jinou zásuvku, než je použita pro připojení této jednotky.

Během procedury AccuEQ Room Calibration se zobrazí hlášení "Noise Error"

Toto může být způsobeno poruchou vaší reproduktorové soustavy. Zkontrolujte reproduktorový výstup apod.

Výsledky měření pomocí AccuEQ Room Calibration ukazují vzdálenosti reproduktorů, které se liší od aktuálních vzdáleností

V závislosti na používaných reproduktorech se ve výsledcích měření mohou projevit určité nepřesnosti/chyby. V takovém případě proveďte nastavení v "2 Speaker" - "Distance" v menu Setup.

Výsledky měření AccuEQ Room Calibration ukazují, že hodnota úrovně hlasitosti subwooferu byla korigována na dolní limit

Korekce úrovně hlasitosti subwooferu možná nebyla dokončena. Před měřením AccuEQ Room Calibration smižte hlasitost subwooferu.

Uspořádání reproduktorů a volitelné režimy poslechu

Volitelné režimy poslechu pro každé uspořádání reproduktorů viz následující tabulka.

Listening mode	Speaker layout (ch)									
	2.1	3.1	4.1	5.1	6.1	7.1	2.1.2	3.1.2	4.1.2	5.1.2
☒ DD (Dolby Audio - DD)		✓(*1)	✓(*1)	✓(*1)	✓(*2)	✓(*2)		✓(*2)	✓(*2)	✓(*2)
☒ DD+ (Dolby Audio - DD+)		✓(*1)	✓(*1)	✓(*1)	✓(*1)	✓(*1)	✓(*1)	✓(*1)	✓(*1)	✓(*1)
☒ DTHD (Dolby Audio - TrueHD)		✓(*1)	✓(*1)	✓(*1)	✓(*1)	✓(*1)	✓(*1)	✓(*1)	✓(*1)	✓(*1)
☒ Atmos					✓	✓	✓	✓	✓	✓
☒ Atmos 2.0/2.1	✓									
☒ Atmos 3.0/3.1		✓								
☒ Atmos 4.0/4.1			✓							
☒ Atmos 5.0/5.1				✓						
☒ Atmos 6.0/6.1					✓					
☒ Atmos 7.0/7.1						✓				
☒ Atmos 2.0.2/2.1.2							✓			
☒ Atmos 3.0.2/3.1.2								✓		
☒ DSur (Dolby Audio - Surr)	✓	✓	✓	✓	✓	✓	✓	✓	✓	✓
☒ DSur 2.0/2.1 (Dolby Audio - Surr)	✓									
☒ DSur 3.0/3.1 (Dolby Audio - Surr)		✓								
☒ DSur 4.0/4.1 (Dolby Audio - Surr)			✓							
☒ DSur 5.0/5.1 (Dolby Audio - Surr)				✓						
☒ DSur 6.0/6.1 (Dolby Audio - Surr)					✓					
☒ DSur 7.0/7.1 (Dolby Audio - Surr)						✓				
☒ DSur 2.0.2/2.1.2 (Dolby Audio - Surr)							✓			
☒ DSur 3.0.2/3.1.2 (Dolby Audio - Surr)								✓		

Listening mode	Speaker layout (ch)									
	2.1	3.1	4.1	5.1	6.1	7.1	2.1.2	3.1.2	4.1.2	5.1.2
DTS		✓	✓	✓	✓	✓		✓(*3)	✓(*3)	✓(*3)
ES Discrete (DTS-ES Discrete)					✓	✓				
ES Matrix (DTS-ES Matrix)					✓	✓				
DTS 96/24		✓	✓	✓	✓	✓		✓(*3)	✓(*3)	✓(*3)
DTS-HD HR (DTS-HD High Resolution)		✓	✓	✓	✓	✓		✓	✓	✓
DTS-HD Master (DTS-HD Master Audio)		✓	✓	✓	✓	✓		✓	✓	✓
DTS Express		✓	✓	✓	✓	✓		✓	✓	✓
DTS:X		✓	✓	✓	✓	✓	✓	✓	✓	✓
DTS Neural:X	✓	✓	✓	✓	✓	✓	✓	✓	✓	✓
DTS Virtual:X	✓	✓	✓	✓	✓	✓				

Listening mode	Speaker layout (ch)									
	2.1	3.1	4.1	5.1	6.1	7.1	2.1.2	3.1.2	4.1.2	5.1.2
Multich (Multichannel)		✓(*1)	✓(*1)	✓(*1)	✓(*1)	✓(*1)		✓(*3)	✓(*3)	✓(*3)
DSD		✓(*1)	✓(*1)	✓(*1)	✓(*2)	✓(*2)		✓(*2)	✓(*2)	✓(*2)
Pure Audio	✓	✓(*1)	✓(*1)	✓(*1)	✓(*1)	✓(*1)	✓(*1)	✓(*1)	✓(*1)	✓(*1)
Direct	✓	✓(*1)	✓(*1)	✓(*1)	✓(*1)	✓(*1)	✓(*1)	✓(*1)	✓(*1)	✓(*1)
Stereo	✓	✓(*4)	✓(*4)	✓(*4)	✓(*4)	✓(*4)	✓(*4)	✓(*4)	✓(*4)	✓(*4)
Mono	✓	✓(*4)	✓(*4)	✓(*4)	✓(*4)	✓(*4)	✓(*4)	✓(*4)	✓(*4)	✓(*4)
THX Cinema			✓	✓	✓	✓			✓	✓
THX Sel Cin					✓	✓				
THX Music			✓	✓	✓	✓			✓	✓
THX Sel Mus					✓	✓				
THX Games			✓	✓	✓	✓			✓	✓
THX Sel Gam					✓	✓				
Orchestra			✓	✓	✓	✓	✓	✓	✓	✓
Unplugged			✓	✓	✓	✓	✓	✓	✓	✓
Studio-Mix			✓	✓	✓	✓	✓	✓	✓	✓
TV Logic			✓	✓	✓	✓	✓	✓	✓	✓
Game-RPG			✓	✓	✓	✓	✓	✓	✓	✓
Game-Action			✓	✓	✓	✓	✓	✓	✓	✓
Game-Rock			✓	✓	✓	✓	✓	✓	✓	✓
Game-Sports			✓	✓	✓	✓	✓	✓	✓	✓
AllCh Stereo		✓	✓	✓	✓	✓	✓	✓	✓	✓
Mono Music		✓	✓	✓	✓	✓	✓	✓	✓	✓
T-D (Theater-Dimensional)	✓	✓	✓(*4)	✓(*5)	✓(*4)	✓(*5)	✓(*4)	✓(*5)	✓(*4)	✓(*5)

- *1: Reprodukován se zvukovým polem podle počtu kanálů obsažených ve vstupním signálu.
- *2: Nevystupuje z reproduktorů SURROUND BACK nebo HEIGHT.
- *3: Žádný výstup z reproduktorů HEIGHT.
- *4: Výstup pouze z reproduktorů FRONT.
- *5: Výstup pouze z reproduktorů FRONT a CENTER.

LISTENING MODE tlačítka a volitelné režimy poslechu

Režimy poslechu, které lze zvolit s každým tlačítkem režimu poslechu, viz následující tabulka.

Listening mode	LISTENING MODE buttons		
	MOVIE/TV	MUSIC	GAME
DD (Dolby Audio - DD)	✓	✓	✓
DD+ (Dolby Audio - DD+)	✓	✓	✓
DTHD (Dolby Audio - TrueHD)	✓	✓	✓
Atmos	✓	✓	✓
Atmos 2.0/2.1	✓	✓	✓
Atmos 3.0/3.1	✓	✓	✓
Atmos 4.0/4.1	✓	✓	✓
Atmos 5.0/5.1	✓	✓	✓
Atmos 6.0/6.1	✓	✓	✓
Atmos 7.0/7.1	✓	✓	✓
Atmos 2.0.2/2.1.2	✓	✓	✓
Atmos 3.0.2/3.1.2	✓	✓	✓
DSur (Dolby Audio - Surr)	✓	✓	✓
DSur 2.0/2.1 (Dolby Audio - Surr)	✓	✓	✓
DSur 3.0/3.1 (Dolby Audio - Surr)	✓	✓	✓
DSur 4.0/4.1 (Dolby Audio - Surr)	✓	✓	✓
DSur 5.0/5.1 (Dolby Audio - Surr)	✓	✓	✓
DSur 6.0/6.1 (Dolby Audio - Surr)	✓	✓	✓
DSur 7.0/7.1 (Dolby Audio - Surr)	✓	✓	✓
DSur 2.0.2/2.1.2 (Dolby Audio - Surr)	✓	✓	✓
DSur 3.0.2/3.1.2 (Dolby Audio - Surr)	✓	✓	✓

Listening mode	LISTENING MODE buttons		
	MOVIE/TV	MUSIC	GAME
DTS	✓	✓	✓
ES Discrete (DTS-ES Discrete)	✓	✓	✓
ES Matrix (DTS-ES Matrix)	✓	✓	✓
DTS 96/24	✓	✓	✓
DTS-HD HR (DTS-HD High Resolution)	✓	✓	✓
DTS-HD Master (DTS-HD Master Audio)	✓	✓	✓
DTS Express	✓	✓	✓
DTS:X	✓	✓	✓
DTS Neural:X	✓	✓	✓
DTS Virtual:X	✓	✓	✓

Listening mode	LISTENING MODE buttons		
	MOVIE/TV	MUSIC	GAME
Multich (Multichannel)	✓	✓	✓
PCM	✓	✓	✓
DSD	✓	✓	✓
Pure Audio		✓	
Direct	✓	✓	✓
Stereo		✓	
Mono	✓		
THX Cinema	✓		
THX Sel Cinema	✓		
THX Music		✓	
THX Sel Music		✓	

Listening mode	LISTENING MODE buttons		
	MOVIE/TV	MUSIC	GAME
THX Games			✓
THX Sel Games			✓
Orchestra		✓	
Unplugged		✓	
Studio-Mix		✓	
TV Logic	✓		
Unplugged		✓	
Game-RPG			✓
Game-Action			✓
Game-Rock			✓
Game-Sports			✓
AllCh Stereo	✓	✓	✓
Mono Music		✓	
T-D (Theater-Dimensional)	✓		✓

Formáty vstupu a volitelné režimy poslechu

Můžete volit z množství režimů poslechu – podle audio formátu vstupního signálu.
Volitelné režimy poslechu v případě připojení sluchátek jsou pouze Pure Audio, Mono, Direct a Stereo.

Listening mode Input format	Pure Audio Direct Stereo	<input checked="" type="checkbox"/> DD (Dolby Audio - DD) (*2)	<input checked="" type="checkbox"/> DD+ (Dolby Audio - DD+) (*2)(*3)	<input checked="" type="checkbox"/> DTHD (Dolby Audio - TrueHD) (*2)	<input checked="" type="checkbox"/> Atmos (*13)	<input checked="" type="checkbox"/> DSurr (Dolby Audio - Surr) (*13)
	2-channel signal input					
Analog / PCM	✓					✓
Music file / DSD (*1)	✓					✓
DD / DD+ / DTHD	✓					✓
DTS / DTS 96/24 / DTS Express / DTS- HD HR / DTS-HD MSTR	✓					✓(*14)
Multi-channel signal input						
Multich PCM	✓					✓
DSD (*1)	✓					✓
DD	✓	✓				✓
DD+	✓		✓			✓
DTHD	✓			✓		✓
ATMOS	✓				✓	
DTS	✓					✓
DTS 96/24	✓					✓
DTS Express	✓					✓
DTS-HD HR	✓					✓
DTS-HD MSTR	✓					✓
DTS-ES Discrete	✓					✓
DTS-ES Matrix	✓					✓
DTS:X	✓					

Listening mode Input format	DTS (*2)	DTS 96/24 (*2)	DTS Express (*2)	DTS-HD HR (DTS-HD High Resolution) (*2)	DTS-HD Master (DTS- HD Master Audio) (*2)	ES Discrete (DTS-ES Discrete) (*5)	ES Matrix (DTS-ES Matrix) (*5)	DTS:X	DTS Neural:X (*6)	DTS Virtual:X (*9) (*10)
	2-channel signal input									
Analog / PCM									✓	✓
Music file / DSD (*1)									✓	✓
DD / DD+ / DTHD									✓	✓
DTS / DTS 96/24 / DTS Express / DTS-HD HR / DTS-HD MSTR									✓	✓
Multi-channel signal input										
Multich PCM									✓	✓
DSD (*1)									✓	✓
DD									✓	✓
DD+									✓	✓
DTHD									✓	✓
ATMOS									✓	✓
DTS	✓								✓	✓
DTS 96/24		✓							✓	✓
DTS Express			✓						✓	✓
DTS-HD HR				✓					✓	✓
DTS-HD MSTR					✓				✓	✓
DTS-ES Discrete	✓(*4)					✓			✓	✓
DTS-ES Matrix	✓(*4)						✓		✓	✓
DTS:X								✓		✓

Listening mode Input format	PCM (Multich PCM) (*2)	DSD (*2)(*12)	Mono	Orchestra/ Unplugged/ Studio-Mix/ TV Logic/ Game- Action/ Game-Rock/Game- RPG/ Game-Sports (*7)	AllCh Stereo / Mono Music (*8)	T-D (Theater- Dimensional) (*9)	THX Cinema/ Music/ Games (*11)	THX Select Music/ Cinema/ Games (*5)
	2-channel signal input							
Analog / PCM			✓	✓	✓	✓	✓	
Music file / DSD (*1)				✓	✓	✓	✓	
DD / DD+ / DTHD				✓	✓	✓	✓	
DTS / DTS 96/24 / DTS Express / DTS-HD HR / DTS-HD MSTR				✓	✓	✓	✓	
Multi-channel signal input								
Multich PCM	✓			✓	✓	✓	✓	✓
DSD (*1)		✓		✓	✓	✓	✓	✓
DD				✓	✓	✓	✓	✓
DD+				✓	✓	✓	✓	✓
DTHD				✓	✓	✓	✓	✓
ATMOS				✓	✓	✓		
DTS				✓	✓	✓	✓	✓
DTS 96/24				✓	✓	✓	✓	✓
DTS Express				✓	✓	✓	✓	✓
DTS-HD HR				✓	✓	✓	✓	✓
DTS-HD MSTR				✓	✓	✓	✓	✓
DTS-ES Discrete				✓	✓	✓	✓	
DTS-ES Matrix				✓	✓	✓	✓	
DTS:X				✓	✓	✓		

- (*1) Pokud je vzorkovací frekvence 5,6/11,2 MHz, nelze zvolit jiný režim než Pure Audio, Stereo, AllCh Stereo a Mono.
- (*2) Musí být instalován reproduktor CENTER nebo reproduktory SURROUND.
- (*3) Pokud je zdroj/vstup Blu-ray Disc a schéma reproduktorů 5.1ch nebo nižší, nelze zvolit DD+. Namísto toho lze zvolit režim DD.
- (*4) Toto lze zvolit pouze tehdy, když nejsou připojeny reproduktory SURROUND BACK.
- (*5) Musí být instalovány reproduktory SURROUND BACK.
- (*6) Pokud je vstupní formát některý z následujících a počet kanálů je monofonní, tento režim poslechu nebude dostupný.
– DTS, DTS 96/24, DTS Express, DTS-HD HR, DTS-HD MSTR, PCM, hudební soubor
- (*7) Musí být instalovány reproduktory SURROUND nebo reproduktory HEIGHT.
- (*8) Musí být instalován reproduktor CENTER, reproduktory SURROUND, nebo reproduktory HEIGHT.
- (*9) Nelze zvolit v případě, že je pro "Speaker Virtualizer" nastaveno "Off".
- (*10) Toto lze zvolit pouze tehdy, když nejsou připojeny reproduktory výška.
- (*11) Musí být instalovány reproduktory SURROUND.
- (*12) Nemůže být zvoleno, pokud je vstupní signál monofonní.
- (*13) Zobrazený režim poslechu závisí na uspořádání reproduktorů. Kromě toho, když je pro "Speaker Virtualizer" nastaveno "Off" (implicitní hodnota je "On"), nelze zvolit jiné režimy než Atmos a Dsur.
- (*14) Nemůže být zvoleno, pokud je vstupní signál DTS Express.

Efekty režimů poslechu

V abecedním pořadí









AllCh Stereo

Tento režim poslechu je ideální pro poslech hudby na pozadí. Stereo zvuk je přehráván reproduktory SURROUND stejně jako reproduktory FRONT, které vytváří stereofonní obraz.

Atmos

Vzhledem k tomu, že tento režim vypočítává polohové údaje zvuku zaznamenaného v reálném čase v reálném čase v audio formátu Dolby Atmos a vystupuje z odpovídajících reproduktorů, můžete si vychutnat přírodní a stereofonní zvukové pole Dolby Atmos s libovolným uspořádáním reproduktorů, včetně připojení pouze reproduktorů FRONT. Stejně tak design zvuku Dolby Atmos lze reprodukovat věrněji připojením reproduktorů SURROUND BACK nebo reproduktorů HEIGHT. Tento režim lze zvolit při vstupu audio formátu Dolby Atmos. Na rozdíl od existujících surround systémů se Dolby Atmos nespolehá na kanály, ale spíše na přesnou lokalizaci zvukových objektů pohybujících se nezávisle ve 3D prostoru – a to s ještě větší čistotou. Dolby Atmos je volitelný audio formát na Blu-ray Discs a dosahuje více stereofonního zvukového pole zavedením zvukových efektů nad posluchačem.

V závislosti na uspořádání reproduktorů jsou zobrazeny následující režimy poslechu.

-  Atmos 2.0/2.1: Pokud jsou instalovány pouze reproduktory FRONT
-  Atmos 3.0/3.1: Pokud jsou instalovány reproduktory FRONT a CENTER
-  Atmos 4.0/4.1: Pokud jsou instalovány reproduktory FRONT a SURROUND
-  Atmos 5.0/5.1: Pokud jsou instalovány reproduktory FRONT, CENTER a SURROUND
-  Atmos 6.0/6.1: Pokud jsou instalovány reproduktory FRONT, SURROUND a SURROUND BACK
-  Atmos 7.0/7.1: Pokud jsou instalovány reproduktory FRONT, CENTER a SURROUND BACK
-  Atmos 2.0.2/2.1.2: Pokud jsou instalovány reproduktory FRONT a HEIGHT
-  Atmos 3.0.2/3.1.2: Pokud jsou instalovány reproduktory FRONT, CENTER a HEIGHT
-  Atmos: Volitelné v nastavení "4.1.2 ch" nebo "5.1.2 ch" s instalovanými reproduktory SURROUND a HEIGHT.

Pro možnost používání tohoto audio formátu proveďte připojení pomocí HDMI kabelu a na přehrávači nastavte výstup Bitstream. Pokud je pro "Speaker Virtualizer" nastaveno "Off" (implicitní nastavení: "On"), nelze zvolit režimy jiné než  Atmos.

DD (Dolby Audio – DD)

Tento režim poslechu věrně reprodukuje zvuk zaznamenaný v audio formátu Dolby Digital. Dolby Digital je multi-kanálový digitální formát vyvinutý společností Dolby Laboratories, Inc., široce přizpůsobený k používání ve filmové produkci. Je to rovněž standardní audio formát pro DVD-Video a Blu-ray Disc. Umožňuje záznam maximálně 5.1ch na DVD-Video nebo Blu-ray Disc (2x kanál Front, 1x kanál Center, 2x kanál Surround, a 1x kanál LFE (vyhrazený pro basový rozsah – Subwoofer). Pro možnost používání tohoto audio formátu proveďte připojení pomocí kabelu DIGITAL AUDIO a na přehrávači nastavte výstup "Bitstream".

DD+ (Dolby Audio – DD+)

Tento režim poslechu věrně reprodukuje zvuk zaznamenaný v audio formátu Dolby Digital. Dolby Digital je multi-kanálový digitální formát vyvinutý společností Dolby Laboratories, Inc., široce přizpůsobený k používání ve filmové produkci. Je to rovněž standardní audio formát pro DVD-Video a Blu-ray Disc. Umožňuje záznam maximálně 5.1ch na DVD-Video nebo Blu-ray Disc (2x kanál Front, 1x kanál Center, 2x kanál Surround, a 1x kanál LFE (vyhrazený pro basový rozsah – Subwoofer). Pro možnost používání tohoto audio formátu proveďte připojení pomocí kabelu DIGITAL AUDIO a na přehrávači nastavte výstup "Bitstream".

Direct

Režim poslechu, který může být zvolen pro každý vstupní signál. Zpracování ovlivňující kvalitu zvuku jsou neaktivní = reprodukován zvuk se maximálně blíží originálu. Zvuk je reprodukován se zvukovým polem založeným na počtu kanálů obsažených ve vstupním signálu. Například - 2ch signál bude vystupovat pouze z reproduktorů FRONT. Uvědomte si, že v tomto režimu nelze nastavit kvalitu zvuku.

DSUR (Dolby Audio – Surr)

Tento režim poslechu expanduje vstupní signál 2ch nebo 5.1ch na 5.1ch, 7.1ch nebo 5.1.2ch. Tento režim poslechu expanduje aktuální kanály do více kanálů pro přehrávání podle konfigurace připojených reproduktorů. Dokonce ani v případě, že není k dispozici žádný reproduktor pro rozšíření, například když jsou připojeny pouze reproduktory FRONT, pro rozšíření přehrávání je vytvořen zvuk kanálů SURROUND nebo kanálu HEIGHT.

V závislosti na uspořádání reproduktorů jsou zobrazeny následující režimy poslechu.

-  DSUR 2.0/2.1: Pokud jsou instalovány pouze reproduktory FRONT
-  DSUR 3.0/3.1: Pokud jsou instalovány reproduktory FRONT a CENTER
-  DSUR 4.0/4.1: Pokud jsou instalovány reproduktory FRONT a SURROUND
-  DSUR 5.0/5.1: Pokud jsou instalovány reproduktory FRONT, CENTER a SURROUND
-  DSUR 6.0/6.1: Pokud jsou instalovány reproduktory FRONT, SURROUND a SURROUND BACK
-  DSUR 7.0/7.1: Pokud jsou instalovány reproduktory FRONT, CENTER a SURROUND BACK
-  DSUR 2.0.2/2.1.2: Pokud jsou instalovány reproduktory FRONT a HEIGHT
-  DSUR 3.0.2/3.1.2: Pokud jsou instalovány reproduktory FRONT, CENTER a HEIGHT
-  DSUR: Volitelné v nastavení "4.1.2ch "5.1.2ch" s instalovanými reproduktory SURROUND a HEIGHT.

Pokud je pro "Speaker Virtualizer" nastaveno "Off" (Implicitní: "On"), nelze zvolit jiné režimy zvuku než  DSUR.

DTHD (Dolby Audio – TrueHD)

Tento režim poslechu věrně reprodukuje zvuk zaznamenaný v audio formátu Dolby TrueHD. Audio formát Dolby TrueHD je "beztrátový" expandovaný formát, založený na technologii beztrátové komprese (nazývané MLP), a umožňuje věrnou reprodukci zdrojů "master audio" zaznamenaných ve studiu. Dolby TrueHD je volitelný zvukový formát založený na 5.1ch pro Blu-ray Disc. Umožňuje záznam maximálně 7.1ch s doplňkovými kanály – jako například kanál Surround Back. Záznam 7.1ch je proveden při 96 kHz/24 bit, a záznam 5.1ch je proveden při 192 kHz/24 bit. Pro možnost používání tohoto audio formátu proveďte připojení pomocí HDMI kabelu a na přehrávači nastavte výstup Bitstream.

DSD

Režim vhodný pro přehrávání zdrojů nahraných v DSD. Tato jednotka podporuje DSD signály vstupující přes HDMI vstup. Nicméně – v závislosti na připojeném přehrávači může být získán lepší zvuk nastavením výstupu (na straně přehrávače) na PCM. Tento režim poslechu nelze zvolit, pokud výstupní nastavení vašeho Blu-ray Disc/DVD přehrávače není DSD.

DTS

Tento režim poslechu věrně reprodukuje zvuk zaznamenaný v audio formátu DTS. Audio formát DTS je multikanálový digitální formát vyvinutý společností DTS, Inc. Tento formát je volitelným audio formátem pro DVD-Video a je to standardní audio formát pro Blu-ray Disc. Umožňuje záznam 5.1ch: 2x kanál Front, 1x kanál Center, 2x kanál Surround, a 1x kanál LFE (vyhrazený pro basový rozsah – Subwoofer). Obsah je zaznamenan s velkým objemem dat, s maximální vzorkovací frekvencí 48 kHz, při rozlišení 24 bit a s přenosovou rychlostí 1,5 Mbps. Pro možnost používání tohoto audio formátu proveďte připojení pomocí kabelu DIGITAL AUDIO a na přehrávači nastavte výstup "Bitstream".

DTS 96/24

Tento režim věrně reprodukuje zvuk zaznamenaný v audio formátu DTS 96/24. Formát DTS 96/24 je rovněž standardní audio formát pro DVD-Video a Blu-ray Disc. Umožňuje záznam 5.1ch: 2x kanál Front, 1x kanál Center, 2x kanál Surround, a 1x kanál LFE (vyhrazený pro basový rozsah – Subwoofer). Detailní reprodukce je dosaženo záznamem obsahu při vzorkovací frekvenci 96 kHz a rozlišení 24 bit. Pro možnost používání tohoto audio formátu proveďte připojení pomocí kabelu DIGITAL AUDIO a na přehrávači nastavte výstup "Bitstream".

DTS Express

Tento režim poslechu věrně reprodukuje zvuk zaznamenaný v audio formátu DTS Express. Formát DTS Express je rovněž standardní audio formát pro 5.1ch Blu-ray Disc. Umožňuje záznam maximálně 7.1ch s doplňkovými kanály – jako například kanál Surround Back. Podporuje rovněž nízké přenosové rychlosti. Pro možnost používání tohoto audio formátu proveďte připojení pomocí HDMI kabelu a na přehrávači nastavte výstup "Bitstream".

DTS-HD HR (DTS-HD High Resolution Audio)

Tento režim poslechu věrně reprodukuje zvuk zaznamenaný v audio formátu DTS-HD High Resolution Audio. DTS-HD High Resolution Audio je volitelný audio formát pro 5.1ch Blu-ray Disc. Umožňuje záznam maximálně 7.1ch s doplňkovými kanály – jako například kanál Surround Back, při vzorkovací frekvenci 96 kHz a rozlišení 24 bit. Pro možnost používání tohoto audio formátu proveďte připojení pomocí HDMI kabelu a na přehrávači nastavte výstup "Bitstream".

DTS-HD MSTR (DTS-HD Master Audio)

Tento režim poslechu věrně reprodukuje zvuk zaznamenaný v audio formátu DTS-HD Master Audio. DTS-HD Master Audio je volitelný audio formát pro 5.1ch Blu-ray Disc. Umožňuje záznam maximálně 7.1ch s doplňkovými kanály – jako například kanál Surround Back, s využitím technologie bezztrátové reprodukce zvuku. Formát 96 kHz/24 bit je podporován pro 7.1 ch, a formát 192 kHz/24 bit je podporován pro 5.1 ch

DTS Neural:X

Tento režim poslechu expanduje aktuální kanály do více kanálů pro přehrávání s cílem přizpůsobit konfiguraci připojených reproduktorů expandováním vstupních signálů ze 2ch na 5.1ch (respektive z 5.1ch na 7.1ch).

DTS Virtual:X

Režim poslechu DTS Virtual:X využívá technologii vlastního zpracování zvuku, která vytváří prostorový 3D zvuk včetně zvuku z výšky, bez připojení reproduktorů HEIGHT. Tento režim lze zvolit pro každé uspořádání reproduktorů, např. připojení pouze reproduktorů FRONT. Můžete si vychutnávat své oblíbené filmy nebo televizní programy s mnohem úžasnějšími zvukovými zážitky. Tento režim nelze zvolit, pokud jsou připojeny reproduktory HEIGHT. Tento režim nelze zvolit, když pro "Speaker Virtualizer" je nastavení "Off" (implicitně: "On").

DTS:X

Tento režim poslechu věrně reprodukuje zvuk zaznamenaný v audio formátu DTS:X. Audio formát DTS:X představuje kombinaci metody mixování zvuku založené na tradičních formátech na bázi kanálů (5.1ch a 7.1ch) a dynamického mixování na bázi objektů; je charakterizován precizním polohováním zvuků a možností vyjádřit přesné pohyby. Pro možnost používání tohoto audio formátu proveďte připojení pomocí HDMI kabelu a na přehrávači nastavte výstup "Bitstream".

ES Discrete (DTS-ES Discrete)

Tento režim poslechu věrně reprodukuje zvuk zaznamenaný v audio formátu DTS-ES Discrete. DTS-ES Discrete je volitelný zvukový formát založený na 5.1ch pro DVD-Video a Blu-ray Disc. Umožňuje záznam maximálně 6.1ch s doplňkovým monofonním kanálem Surround Back. Pro možnost používání tohoto audio formátu proveďte připojení pomocí kabelu DIGITAL AUDIO a na přehrávači nastavte výstup "Bitstream".

ES Matrix (DTS-ES Matrix)

Tento režim poslechu věrně reprodukuje zvuk zaznamenaný v audio formátu DTS-ES Matrix. DTS-ES Matrix je volitelný zvukový formát založený na 5.1ch pro DVD-Video a Blu-ray Disc. Pomocí maticového kódování je do tohoto formátu vložen doplňkový monofonní kanál Surround Back. Přehrávání 6.1ch je dosaženo maticovým dekodérem této jednotky. Pro možnost používání tohoto audio formátu proveďte připojení pomocí kabelu DIGITAL AUDIO a na přehrávači nastavte výstup "Bitstream".

Game-Action

Tento režim poslechu je vhodný pro hry s velkým množstvím akčních scén.

Game-Rock

Tento režim poslechu je vhodný pro hry s obsahem rockové hudby.

Game-RPG

Tento režim je vhodný pro hraní RPG her.

Game-Sports

Tento režim je vhodný pro hraní sportovních her.

Mono

V tomto režimu je v okamžiku vstupu analogového nebo PCM signálu z reproduktoru CENTER přehráván monofonní zvuk. Pokud není připojen reproduktor CENTER, monofonní zvuk je přehráván z reproduktorů FRONT.

Mono Music

V tomto režim poslechu vychází ze všech reproduktorů stejný monofonní zvuk - tj. zvuk, který slyšíte je stejný, bez ohledu na to, ve kterém místě poslechového prostoru právě jste.

Multich (Multichannel)

Režim vhodný pro přehrávání zdrojů nahraných ve vícekanálovém PCM.

Orchestra

Režim vhodný pro klasickou hudbu nebo operu. Tento režim poslechu zvýrazňuje surround kanály s cílem rozšíření stereofonního obrazu a simuluje přirozený dozvuk velké haly.

Pure Audio

Tento režim poslechu přesně reprodukuje originální zvuk. Displej je vypnutý, aby poskytoval čistší zvuk. Uvědomte si, že v tomto režimu nelze nastavit kvalitu zvuku. Toto nelze zvolit při používání funkce Multi-zone. Pokud je zvolen tento režim, pak po aktivaci funkce Multi-zone se režim poslechu automaticky přepne na Direct.

Stereo

V tomto režimu poslechu zvuk vystupuje z levého a pravého reproduktoru Front a ze Subwooferu.

Studio-Mix

Režim vhodný pro rockovou nebo populární hudbu. Poslech hudby v tomto režimu vytváří živé zvukové pole se silným akustickým vjemem – jako v klubu nebo na rockovém koncertu.

T-D (Theater-Dimensional)

V tomto režimu poslechu můžete prožívat virtuální reprodukci multikanálového prostorového zvuku pouze se 2 nebo 3 reproduktory. Toto funguje kontrolou způsobu, jakým zvuk dosahuje levé a pravé ucho posluchače. Tento režim nelze zvolit, když pro "Speaker Virtualizer" je nastavení "Off" (implicitně: "On").

THX

THX je řada specifikací pro přesnou reprodukci filmů, kterou navrhl filmový režisér George Lucas. Poslechové režimy THX zahrnují režim THX Cinema, a využívají technologie THX Loudness Plus a Timbre Matching pro přesnou reprodukci zvuku kina.

THX technologie:

Zvukové doprovody filmů jsou mícháány ve speciálních prostředích nazývaných "dubbing stage" a jsou navrženy tak, aby byly reprodukovány v kinech s podobným vybavením a podmínkami. Tyto zvukové doprovody jsou zaznamenány "as is" - i když je záznam proveden například na DVD-Video – bez provedení jakýchkoli úprav pro domácí kino. Technologie THX je schopna reprodukovat tyto záznamy v prostředí domácího kina – s minimálními akustickými a prostorovými odchylkami.

THX Loudness Plus

THX Loudness Plus je nová technologie řízení hlasitosti, použitá v receiverech s certifikací THX Ultra a THX Select. S funkcí THX Loudness Plus zažívají posluchači v domácím kině bohatství detailů prostorového zvuku při jakékoliv hlasitosti. Pokud je hlasitost snížena pod referenční úroveň, dojde ke ztrátě zvukových prvků v určitém rozsahu, nebo k odlišnému vnímání zvuku. Funkce THX Loudness Plus kompenzuje tónový a prostorový posuv (vznikající při snížení hlasitosti) inteligentním nastavením hlasitostí SURROUND kanálů a frekvenčního rozsahu.

Re-EQ

Reproduktory pro kanál Front jsou v kinosále umístěny za promítacím plátnem. Z tohoto důvodu je ve zvukovém záznamu kanálu Front "posílen" rozsah vysokých tónů z hlediska akustických charakteristik – jako je například nutnost procházení zvuku promítacím plátnem. Funkce Re-EQ upravuje zvukový záznam (s "posílením" rozsahu vysokých tónů) tak, aby byl vhodný pro domácí kino.

Timbre Matching

Lidské ucho mění naše vnímání zvuku v závislosti na směru, ze kterého zvuk přichází. V kině existuje celá řada surround reproduktorů, takže prostorová informace je všude kolem vás – v domácím kině však máte instalovány pouze dva SURROUND reproduktory. V tomto případě funkce Timbre Matching filtruje informaci přicházející do SURROUND reproduktorů tak, aby se více přiblížila tónové charakteristice zvuku přicházejícího z FRONT reproduktorů – toto zajišťuje bezproblémové "navázání" zvuku mezi FRONT a SURROUND reproduktory

Adaptive Decorrelation

V kině napomáhá velké množství SURROUND reproduktorů vytvořit obklopující zvukový dojem – ale domácí kino má pouze dva SURROUND reproduktory. Tyto dva reproduktory SURROUND pak mohou znít podobně jako sluchátka – bez prostorové informace a "obklopujícího" prostorového zvuku. Jakmile se vzdálíte se středu mezi reproduktory SURROUND, zvuk z reproduktorů SURROUND se "smísí" se zvukem z blízkých reproduktorů a nemůže již být rozlišen. Funkce Adaptive Decorrelation mění zvukovou osu a fázi mezi kanály Surround takovým způsobem, že i s pouze dvěma reproduktory SURROUND můžete slyšet stejný prostorový zvuk jako v kinosále.

ASA (Advanced Speaker Array)

ASA je patentovaná technologie společnosti THX, která poskytuje široký prostorový zážitek úpravou zvuku dvou reproduktorů SURROUND (po stranách) a dvou reproduktorů SURROUND BACK (vzadu). Když instalujete reproduktory SURROUND BACK, musíte zvolit vzdálenost mezi dvěma reproduktory SURROUND BACK v nastavení THX Audio. Toto nastavení optimalizuje prostředí prostorového zvuku.

Režimy poslechu THX

THX Cinema

Tento režim poslechu použijte v prostředí domácího kina pro přehrávání soundtracků, které byly zaznamenány za předpokladu, že budou přehrávány v kinosálech nebo podobných velkých prostorách. V tomto režimu je funkce THX Loudness Plus nastavena na hlasitost v kinosále a jsou aktivovány všechny funkce – Re-EQ, Timbre Matching a Adaptive Decorrelation.

THX Games

Tento režim poslechu použijte pro hi-fi prostorovou reprodukci zvuku her. Funkce THX Loudness Plus je nastavena na úroveň zvuku vhodnou pro hraní her, a je aktivována funkce Timbre Matching.

THX Music

Tento režim poslechu nastavuje zejména přehrávání hudebních zdrojů, které jsou smíchány a upraveny pro mnohem vyšší kvalitu, než je obvyklé pro filmový zvuk. V tomto režimu poslechu je funkce THX Loudness Plus nastavena na úroveň vhodnou pro přehrávání hudby, a je aktivována funkce Timbre Matching.

THX Sel Cin (THX Select Cinema)

Režim THX Select Cinema poskytuje high-quality prostorový zvukový vjem expandováním zvukového zdroje 5.1ch pro přehrávání 7.1ch. V tomto režimu poskytuje technologie zpracování THX ASA hladké přechody mezi stranovými a zadními surround zvuky, a tím vytváří nejlepší atmosféru a směrový vjem.

THX Sel Game (THX Select Games)

Režim THX Select Games zvolte pro hraní her se zvukem zaznamenaným v multi-channel formátu. V tomto režimu poskytuje technologie zpracování THX ASA 360° zvukové pole u her se zvukem zaznamenaným ve formátech PCM, DTS, Dolby Digital a ostatních 5.1ch formátech.

THX Sel Mus (THX Select Music)

Režim THX Select Music zvolte pro přehrávání hudby zaznamenané v multi-channel formátu. V tomto režimu technologie zpracování THX ASA vytváří široké a stabilní zvukové pole pro přehrávání hudby zaznamenané ve formátech DTS, Dolby Digital a DVD-Audio.

TV Logic

Tento režim poslechu je vhodný pro TV pořady produkované v TV studiu. Tento režim poslechu srozumitelnost hlasům posílením Surround zvuků a vytváří realistický akustický obraz.

Unplugged

Tento režim poslechu je vhodný pro akustické nástroje, vokály a jazz. Tento režim poslechu zdůrazňuje obraz předního zvukového pole a poskytuje posluchači dojem, že stojí před koncertním pódiem.

Kombinace reproduktorů

V každé kombinaci můžete připojit maximálně dva aktivní subwoofery.

(modely pro Severní Ameriku a Tchaj-wan)

Speaker Channels	FRONT	CENTER	SURROUND	SURROUND BACK	HEIGHT	Bi-AMP	ZONE 2 (ZONE SPEAKER)
2.1 ch	✓					✓ (*1)	✓ (*1)
3.1 ch	✓	✓				✓ (*1)	✓ (*1)
4.1 ch	✓		✓			✓ (*1)	✓ (*1)
5.1 ch	✓	✓	✓			✓ (*1)	✓ (*1)
6.1 ch	✓		✓	✓ (*2)			✓
7.1 ch	✓	✓	✓	✓ (*2)			✓
2.1.2 ch	✓				✓ (*3)	✓ (*1) (*3)	✓ (*1)
3.1.2 ch	✓	✓			✓ (*3)	✓ (*1) (*3)	✓ (*1)
4.1.2 ch	✓		✓		✓ (*4)		✓
5.1.2 ch	✓	✓	✓		✓ (*4)		✓

(*1) Můžete zvolit Bi-AMP nebo ZONE SPEAKER.

(*2) Když je zvuk přehráván ze ZONE SPEAKER, reproduktory SURROUND BACK nemohou přehrávat zvuk.

(*3) Pokud používáte Bi-Amp, je nutné připojit reproduktory Bi-Amp ke svorkám HEIGHT 1 a reproduktor ve výšce (HEIGHT) ke svorkám SURROUND.

(*4) Když je zvuk přehráván ze ZONE SPEAKER, reproduktory HEIGHT nemohou přehrávat zvuk.

(modely pro Evropu, Austrálii, a Asii)

Speaker Channels	FRONT	CENTER	SURROUND	SURROUND BACK	HEIGHT	Bi-AMP	ZONE 2 (ZONE SPEAKER)
2.1 ch	✓					✓ (*1)	✓ (*1)
3.1 ch	✓	✓				✓ (*1)	✓ (*1)
4.1 ch	✓		✓			✓ (*1)	✓ (*1)
5.1 ch	✓	✓	✓			✓ (*1)	✓ (*1)
6.1 ch	✓		✓	✓			
7.1 ch	✓	✓	✓	✓			
2.1.2 ch	✓				✓ (*2)	✓ (*1) (*2)	✓ (*1)
3.1.2 ch	✓	✓			✓ (*2)	✓ (*1) (*2)	✓ (*1)
4.1.2 ch	✓		✓		✓		
5.1.2 ch	✓	✓	✓		✓		

(*1) Můžete zvolit Bi-AMP nebo ZONE SPEAKER.

(*2) Pokud používáte Bi-Amp, je nutné připojit reproduktory Bi-Amp ke svorkám HEIGHT 1 a reproduktor ve výšce (HEIGHT) ke svorkám SURROUND.

Všeobecné specifikace

Sekce zesilovače

Jmenovitý výstupní výkon (modely pro Severní Ameriku)	Zátěž 8 Ω, oba kanály vybuzené, rozsah 20-20,000 Hz; jmenovitý výkon 100 W/ch, minimální RMS výkon, maximální THD 0,08 % od 250 mW do jmenovitého výkonu. (FTC)
(modely pro Tchaj-wan) (modely pro Evropu, Austrálii a Asii)	7ch x 165 W @ 6 Ohm, 1 kHz, 1 kanál vybuzený 1 % THD (IEC) 7ch x 165 W @ 6 Ohm, 1 kHz, 1 kanál vybuzený 1 % THD (IEC)
Maximální efektivní výstupní výkon (modely pro Severní Ameriku) (modely pro Tchaj-wan) (modely pro Evropu) (modely pro Austrálii a Asii)	210 W @ 6 Ohm, 1 kHz, 1 kanál vybuzený 10 % THD 7ch x 175 W @ 6 Ohm, 1 kHz, 1 kanál vybuzený 10 % THD (JEITA) 175 W @ 6 Ω, 1 kHz, 1 kanál vybuzený 10 % THD (JEITA) 7ch x 175 W @ 6 Ohm, 1 kHz, 1 kanál vybuzený 10 % THD (JEITA)
Dynamic Power (IEC60268 – krátkodobý maximální výstupní výkon)	240 W (3 0, Front), 210 W (4 0, Front), 120 W (8 0, Front)
THD+N (celkové harmonické zkreslení + šum)	0,08 % (20 Hz - 20,000 Hz, jmenovitý výstupní výkon)
Vstupní citlivost a impedance	200 mV/47 kΩ (LINE(RCA)), 3,5 mV/47 kΩ (PHONO MM)
Jmenovitá RCA výstupní úroveň a impedance (modely pro Severní Ameriku a Tchaj-wan) (modely pro Evropu, Austrálii, a Asii)	PRE OUT (SUBWOOFER): 1 V/470 Ω LINE OUT (ZONE 2/ZONE B): 200 mV/2,2 kΩ LINE OUT (ZONE 2/ZONE B) (*): 200 mV/470 Ω *1 V/470 Ω, pokud je změněn na PRE OUT (FRONT)
Gramofon – maximální napětí vstupního signálu	70 mV (MM 1 kHz 0,5 %)
Frekvenční rozsah	10 Hz - 100 kHz/+1 dB, -3 dB (Direct/Pure Audio)
Tónová kontrola – charakteristiky	±10 dB, 20 Hz (BASS), ±10 dB, 20 kHz (TREBLE)
Poměr signál/šum (S/N)	106 dB (IHF-A, LINE IN, SP OUT), 80 dB (IHF-A, PHONO IN, SP OUT)
Impedance reproduktorů	4 Ω–16 Ω
Jmenovitý výkon – sluchátka	80 mW + 80 mW (32 Ω, 1 kHz, 10 % THD)
Sluchátka – podporovaná impedance	8 Ω–600 Ω
Frekvenční rozsah sluchátek	10 Hz - 100 kHz

Sekce tuneru

Frekvenční rozsah FM (modely pro Severní Ameriku a Tchaj-wan) (modely pro Evropu, Austrálii, a Asii)	87,5 MHz - 107,9 MHz 87,5 MHz - 108,0 MHz, RDS
50 dB citlivost útlumu (FM MONO)	1,0 μV, 11,2 dBf (IHF, 1 kHz, 100 % MOD)
Frekvenční rozsah AM (modely pro Severní Ameriku a Tchaj-wan) (modely pro Austrálii, a Asii)	530 kHz - 1710 kHz 522/530 kHz - 1611/1710 kHz
Frekvenční rozsah DAB (modely pro Evropu)	174,928 MHz - 239,200 MHz (Band III)
Citlivost DAB	-100 dBm (Min.) (Band III)
Počet předvoleb	40

Sekce BLUETOOTH

Komunikační systém	BLUETOOTH Specification version 4.2
Frekvenční pásmo	2,4 GHz pásmo
Metoda modulace	FHSS (Freq Hopping Spread Spectrum)
Kompatibilní Bluetooth profily	A2DP 1.2, AVRCP 1.3
Podporované kodeky	Příjem: SBC, AAC Přenos: SBC, aptX, aptX HD
Přenosový rozsah (A2DP)	20 Hz - 20 kHz (vzorkovací frekvence 44,1 kHz)
Maximální komunikační rozsah	Dohledná vzdálenost, asi 15 m (*) (*) Aktuální dosah se mění v závislosti na faktorech jako jsou překážky mezi zařízeními, výskyt magnetických polí kolem mikrovlnných trub, statická elektřina, bezdrátové telefony, příjmová citlivost, výkon antény, operační systém, softwarové aplikace, apod).

HDMI

Vstup	6
Výstup	2 (MAIN, SUB/ZONE2)
Podporováno	Deep Color, x.v.Color™, Extended Colorimetry (sYCC601, Adobe RGB, Adobe YCC601), 3D, Content Type, CEC (*), Lip Sync, Audio Return Channel, HDR (HDR10, BT.2020, HLG), HDR10+ (HDMI IN1-IN3), Dolby Vision (*): Jednotka je navržena k propojení s výrobky odpovídajícími standardu CEC – nicméně toto propojené ovládání NENÍ GARANTOVÁNO se všemi zařízeními CEC!
Audio formát	<u>2 ch linear PCM:</u> 32 kHz, 44,1 kHz, 48 kHz, 88,2 kHz, 96 kHz, 176,4 kHz, 192 kHz, 16/20/24 bit <u>Multi-channel linear PCM:</u> Maximálně 7.1ch, 32 kHz, 44,1 kHz, 48 kHz, 88,2 kHz, 96 kHz, 176,4 kHz, 192 kHz, 16/20/24 bit <u>Bitstream:</u> Dolby Digital, Dolby Digital Plus, Dolby TrueHD, Dolby Atmos, DTS, DTS-ES, DTS 96/24, DTS-HD Master Audio, DTS-HD High Resolution Audio, DTS Express, DTS:X, DSD (2.8 MHz), PCM ARC podporované audio formáty PCM, Dolby Digital, Dolby Digital Plus, DTS (DTS 96/24, DTS-ES atd.), DTS-HD High Resolution Audio
eARC podporované audio formáty	PCM, Dolby Digital, Dolby Digital Plus, DTS (DTS 96/24, DTS-ES atd.), Dolby TrueHD, Dolby Atmos, DTS – HD Master Audio, DTS:X, Multichannel PCM, DTS-HD High Resolution Audio
HDCP verze	HDCP 2.3
Maximální rozlišení videa	8K

Corresponding input resolutions	Frame rate	Color space	Color Depth	HDMI IN 1 - 3	HDMI IN 4 - 6
4K (3840x2160p)	24/25/30 Hz	YCbCr4:2:2	12 bit	✓	✓
		YCbCr4:4:4/RGB	8 bit	✓	✓
			10/12 bit	✓	✓
4K SMPTE (4096x2160p)	48/50/60 Hz	YCbCr4:2:0	8 bit	✓	✓
		YCbCr4:2:2	10/12 bit	✓	✓
			12 bit	✓	✓
	100/120 Hz	YCbCr4:4:4/RGB	8 bit	✓	✓
			10/12 bit	✓	
			12 bit	✓(*)	
5K (5120x2160p)	24/25/30 Hz	YCbCr4:2:2	12 bit	✓	
		YCbCr4:4:4/RGB	8 bit	✓	
			10/12 bit	✓	
	48/50/60 Hz	YCbCr4:2:0	8/10/12 bit	✓	
		YCbCr4:2:2	12 bit	✓(*)	
		YCbCr4:4:4/RGB	8/10/12 bit	✓(*)	
8K (7680x4320p)	24/25/30 Hz	YCbCr4:2:0	8/10/12 bit	✓	
		YCbCr4:2:2	12 bit	✓(*)	
		YCbCr4:4:4/RGB	8/10 bit	✓(*)	
	48/50/60 Hz	YCbCr4:2:0	8/10 bit	✓(*)	

(*) Vstupovat a vystupovat může video komprimované pomocí DSC (Display Stream Compression). DSC je technika komprese videa, která umožňuje přenos videa s vysokým rozlišením, které vyžaduje velkou šířku pásma, přes HDMI.

Signály vystupují z konektoru HDMI OUT této jednotky do TV se stejným rozlišením, jaké má vstupní signál. Pokud používáte TV podporující 4K, HDMI video signál s rozlišením 1080p může vystupovat s rozlišením 4K. Pro správnou funkci propojených operací nepřipojujte CEC kompatibilní zařízení v počtu vyšším, než je uvedeno níže:

- Blu-ray Disc/DVD přehrávače: maximálně 3
- Blu-ray Disc/DVD rekordéry: maximálně 3
- Tunery kabelové TV, digitální tunery pozemní TV satelitní tunery: maximálně 4.

Ovládání bylo potvrzeno na následujících zařízeních: (Duben 2020)

TV Toshiba; TV Sharp; RIHD kompatibilní přehrávače Onkyo a Integra; přehrávače a rekordéry Toshiba; přehrávače a rekordéry Sharp (pokud jsou používány s TV Sharp)

Sekce sítě

Ethernet LAN

1 (10BASE-T/100BASE-TX)

Bezdrátové LAN připojení (WLAN)

IEEE 802.11 a/b/g/n/ac standard (Wi-Fi® standard) 5 GHz/2,4 GHz pásmo

Music Server (podporované audio formáty)

MP3 (.mp3)

- MPEG-1/MPEG-2 Audio Layer -3/44,1 kHz, 48 kHz/mezi 8 kbps a 320 kbps, a VBR

WMA (.wma)

- 44,1 kHz, 48 kHz/mezi 5 kbps a 320 kbps, a VBR

WMA Pro/Voice/WMA

- Formáty Lossless nejsou podporovány.

WAV (.wav)

- Soubory WAV obsahují nekomprimovaný PCM digitální zvuk.

- 44,1 kHz, 48 kHz, 88,2 kHz, 96 kHz, 176,4 kHz, 192 kHz/8 bit, 16 bit, 24 bit

AIFF (.aiff/.aif)

- Soubory AIFF obsahují nekomprimovaný PCM digitální zvuk.

- 44,1 kHz, 48 kHz, 88,2 kHz, 96 kHz, 176,4 kHz, 192 kHz/8 bit, 16 bit, 24 bit

AAC (.aac/.m4a/.mp4/.3gp/.3g2)

- MPEG-2/MPEG-4 Audio/44,1 kHz, 48 kHz, 88,2 kHz, 96 kHz/mezi 8 kbps a 320 kbps, a VBR

FLAC (.flac)

- 44,1 kHz, 48 kHz, 88,2 kHz, 96 kHz, 176,4 kHz, 192 kHz/8 bit, 16 bit, 24 bit

LPCM (Linear PCM)

- 44,1 kHz, 48 kHz/16 bit

Apple Lossless (.m4a/.mp4)

- 44,1 kHz, 48 kHz, 88,2 kHz, 96 kHz/16 bit, 24 bit

DSD (.dsf/.dff)

- DSF/DSDIFF/2,8 MHz, 5,6 MHz, 11,2 MHz

Sekce USB

USB	2 (přední: Verze 2.0, 5 V / 0,5 A; zadní: Verze 2.0, 5 V / 1 A)
USB paměťové zařízení (podporované audio formáty)	MP3 (.mp3) <ul style="list-style-type: none">- MPEG-1/MPEG-2 Audio Layer -3/44,1 kHz, 48 kHz/mezi 8 kbps a 320 kbps, a VBR WMA (.wma) <ul style="list-style-type: none">- 44,1 kHz, 48 kHz/mezi 5 kbps a 320 kbps, a VBR WMA Pro/Voice/WMA <ul style="list-style-type: none">- Formáty Lossless nejsou podporovány. WAV (.wav) <ul style="list-style-type: none">- Soubory WAV obsahují nekomprimovaný PCM digitální zvuk.- 44,1 kHz, 48 kHz, 88,2 kHz, 96 kHz, 176,4 kHz, 192 kHz/8 bit, 16 bit, 24 bit AIFF (.aiff/.aif) <ul style="list-style-type: none">- Soubory AIFF obsahují nekomprimovaný PCM digitální zvuk.- 44,1 kHz, 48 kHz, 88,2 kHz, 96 kHz, 176,4 kHz, 192 kHz/8 bit, 16 bit, 24 bit AAC (.aac/.m4a/.mp4/.3gp/.3g2) <ul style="list-style-type: none">- MPEG-2/MPEG-4 Audio/44,1 kHz, 48 kHz, 88,2 kHz, 96 kHz/mezi 8 kbps a 320 kbps, a VBR FLAC (.flac) <ul style="list-style-type: none">- 44,1 kHz, 48 kHz, 88,2 kHz, 96 kHz, 176,4 kHz, 192 kHz/8 bit, 16 bit, 24 bit LPCM (Linear PCM) <ul style="list-style-type: none">- 44,1 kHz, 48 kHz/16 bit Apple Lossless (.m4a/.mp4) <ul style="list-style-type: none">- 44,1 kHz, 48 kHz, 88,2 kHz, 96 kHz, 176,4 kHz, 192 kHz/16 bit, 24 bit DSD (.dsf/.dff) <ul style="list-style-type: none">- DSF/DSDIFF/2,8 MHz, 5,6 MHz, 11,2 MHz

Všeobecně

Napájení (Modely pro Severní Ameriku a Tchaj-wan) (modely pro Evropu, Austrálii, a Asii)	AC 120 V, 60 Hz AC 220–240 V, 50/60 Hz
Příkon (modely pro Severní Ameriku a Tchaj-wan) (modely pro Evropu, Austrálii, a Asii)	635 W 570 W
Režim Full Standby (modely pro Severní Ameriku a Tchaj-wan) (modely pro Evropu, Austrálii, a Asii)	0,10 W 0,15 W
Network Standby (wired) (modely pro Severní Ameriku a Tchaj-wan) (modely pro Evropu, Austrálii, a Asii)	1,6 W 1,7 W
Network Standby (wireless)	1,7 W
Bluetooth Wakeup (modely pro Severní Ameriku a Tchaj-wan) (modely pro Evropu, Austrálii, a Asii)	1,6 W 1,7 W
HDMI CEC (modely pro Severní Ameriku a Tchaj-wan) (modely pro Evropu, Austrálii, a Asii)	0,10 W 0,15 W
Režim Standby (ALL ON) (modely pro Severní Ameriku a Tchaj-wan) (modely pro Evropu, Austrálii, a Asii)	1,7 W 1,8 W
Zařízení s funkcí HiNA, režim Standby, Network disconnect a Network Standby ON (modely pro Severní Ameriku a Tchaj-wan) (modely pro Evropu, Austrálii, a Asii)	2,7 W 2,8 W
	Toto zařízení je v souladu s European Commission Regulation (EC) No 275/2008 jako zařízení s funkcí HiNA. Pokud nepoužíváte funkci Network, nastavte pro Network Standby "Off". Tím můžete snížit spotřebu v pohotovostním (standby) režimu.
Rozměry (Š × V × H)	435 mm × 173,5 mm × 379,5 mm 17-1/8" × 6-13/16" × 14-15/16"

Hmotnost	9,8 kg 21,6 lbs.
Maximální rádiový vyzářený výkon ve frekvenčním pásmu (pásmech) (Modely pro Evropu)	2400 MHz - 2483,5 MHz (20 dBm (e.i.r.p)) 5150 MHz - 5350 MHz (23 dBm (e.i.r.p)) 5470 MHz - 5725 MHz (23 dBm (e.i.r.p))
Video vstupy	
Composite	Není vybaven
Component	Není vybaven
Audio vstupy	
Analog	5 (včetně 1x PHONO)
Digital	2 (1x COAXIAL, 1x OPTICAL)
Audio výstupy	
Analog (modely pro Severní Ameriku a Tchaj-wan)	LINE OUT (ZONE 2) (*) 1x PRE OUT (SUBWOOFER) 2x *Lze změnit na LINE OUT (ZONE B).
(modely pro Evropu, Austrálii, a Asii)	LINE OUT (ZONE 2) (*) 1x PRE OUT (SUBWOOFER) 2x *Lze změnit na LINE OUT (ZONE B) a PRE OUT (FRONT).
Reprodukční výstupy (modely modely pro Severní Ameriku a Tchaj-wan)	9 (FRONT L/R, CENTER, SURROUND L/R, HEIGHT L/R nebo SURROUND BACK L/R, ZONE 2 L/R) Modely pro severní Ameriku umožňují připojení pomocí banáneků.
(modely modely pro Severní Ameriku a Tchaj-wan)	7 (FRONT L/R, CENTER, SURROUND L/R, HEIGHT L/R nebo SURROUND BACK L/R or ZONE 2 L/R)
Sluchátka	1x (ø 6,3 mm, 1/4")
Ostatní	
Kalibrační mikrofón	1x (vepředu)
RS-232	Není vybaven
12 V TRIGGER OUT	Není vybaven
IR	Není vybaven

Design a specifikace podléhají změnám bez ohlášení.

Informace o licencích a ochranných známkách

https://www.onkyo.com/manual/txnr6100/license_6100.pdf

ONKYO

SN 29403926A_EN

© Copyright 2019 Onkyo & Pioneer Corporation Japan. All rights reserved.

Skupina Onkyo zavedla svoji Politiku důvěrnosti (Privacy Policy) dostupnou na <http://www.onkyo.com/privacy/F2006-1>

Translation © Ing. Petr Kopyta 2022

Translation © Mgr. et Bc. Petra Kopytová 2022

DOVOZCE DO ČESKÉ REPUBLIKY:



CPT Praha, spol. s r.o.

U Pekařky 484/1a

180 00 Praha 8, Česká republika

Telefon: +420 283 842 120 * +420 283 842 121 * E-mail: cpt@cptpraha.cz